

COOLTRON

Käyttöohje

COOLTRON RECO 60/COOLTRON RECO 60 SYNC
ilmanvaihtokone lämmön talteenotolla

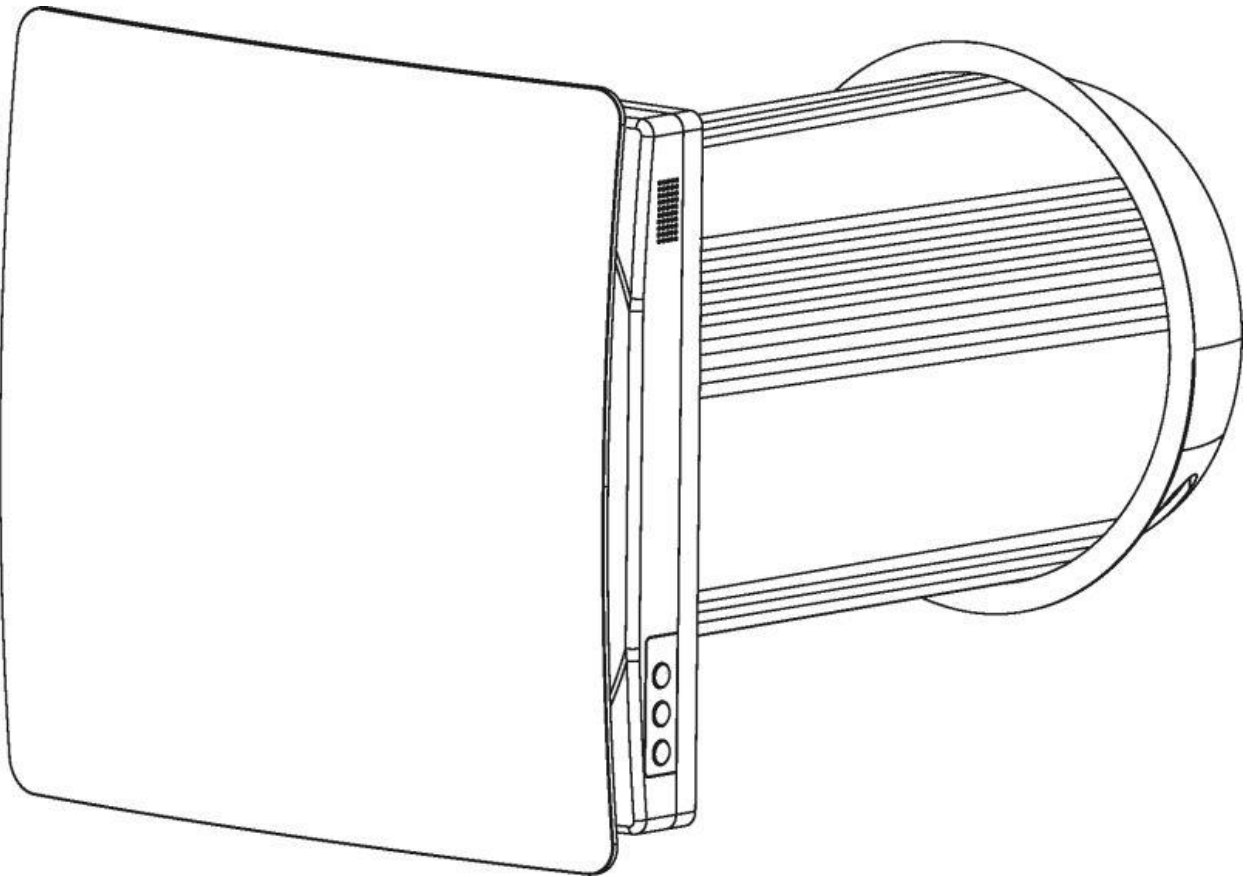

Sisällys

Turvallisuusvaatimukset	3
Esittely.....	5
Käyttö	5
Pakkauksen sisältö	5
Ilmanvaihtokoneen mitat (mm).....	6
Tekniset tiedot	6
Ominaisuudet ja käyttö.....	7
Ilmanvaihtokoneen toimintatilat	7
Osat	8
Asennus.....	9
Virtaliitäntä	10
Kaukosäädin (ei RECO 60 SYNC-mallissa).....	11
Huolto.....	12
Käyttö ilmanvaihtokoneen päällä olevilla painikkeilla.....	13
Vianetsintä	14
Säilytys- ja kuljetusohjeet	15
RECO 60 SYNC Wifi ja älylaiteohjaus.....	15
RECO 60 SYNC useamman yksikön synkronointi	19



Turvallisuusvaatimukset

- Lue käyttöohje huolellisesti ennen ilmanvaihtokoneen asennusta.
- IV-koneen asennus ja käyttö on suoritettava tämän käyttöohjeen sekä kaikkien voimassa olevien paikallisten ja kansallisten rakennus-, sähkö- ja teknisten määräysten ja standardien mukaisesti.
- Tämän käyttöohjeen varoitukset on otettava huomioon, koska ne sisältävät tärkeitä henkilökohtaisia turvallisuustietoja.
- Turvallisuusmääräysten noudattamatta jättäminen voi aiheuttaa vammoja tai laitteen vaurioitumisen.
- Lue käyttöohje huolellisesti ja säilytä sitä niin kauan kuin käytät IV-konetta.
- Jos myyt IV-koneen eteenpäin, anna käyttöohje uudelle omistajalle.

Ohjeissa käytettyjen symbolien selitteet:

	VAROITUS!
	ÄLÄ TEE NÄIN!

IV-KONEEN ASENNUSTA KOSKEVAT VAROTOIMET

	IV-kone on irrotettava virtalähteestä ennen jokaista asennus- tai korjaustoimenpidettä.
	Ilmanvaihtokonetta ei saa käyttää käyttöohjeessa ilmoitetun lämpötila-alueen ulkopuolella tai ympäristöissä, joissa on vahvoja tai räjähtäviä aineita.
	Älä sijoita lämmityslaitteita tai muita laitteita ilmanvaihtokoneen virtajohdon läheisyyteen.



Älä käytä vaurioitunutta laitetta tai kytke sellaista sähköverkkoon.



Noudata ilmanvaihtokoneen asennuksen aikana sähkötyökalujen käyttöä koskevia turvallisuusmääräyksiä.

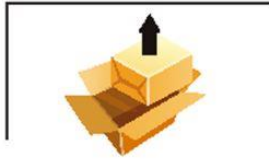

Pura ilmanvaihtokone pakkauksesta varovasti.

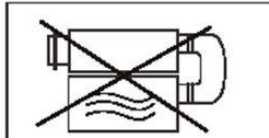

Käytä ilmanvaihtokonetta vain valmistajan tarkoittamalla tavalla.

ILMANVAIHTOKONEEN KÄYTTÖÄ KOSKEVAT VAROTOIMET

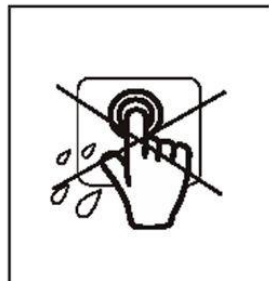

Älä koske ohjaimen tai kaukosäätimen märillä käsillä.

Älä suorita huoltotoimia märillä käsillä.

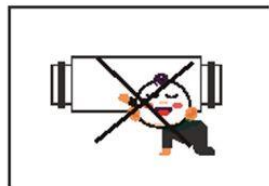

Älä anna lasten käyttää ilmanvaihtokonetta.

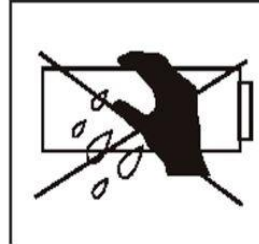

Älä pese ilmanvaihtokonetta vedellä. Suojaa ilmanvaihtokoneen sähköosat vedeltä.

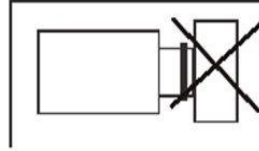

Älä tuki ilmanvaihtokanavaa, kun kone on päällä.



Irrota ilmanvaihtokone verkkovirrasta ennen huoltoa.

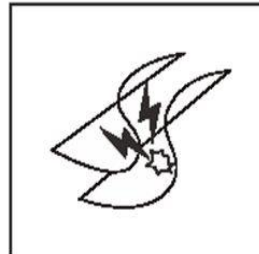

Älä vaurioita virtajohtoa käyttäessäsi ilmanvaihtokonetta.

Älä laita mitään esineitä virtajohtoon päälle.

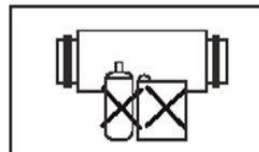

Pidä räjähdysalttiit tai syttyvät tuotteet poissa ilmanvaihtokoneen luota.

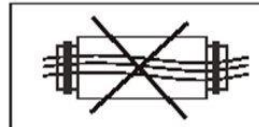

Älä avaa käynnissä olevaa ilmanvaihtokonetta.

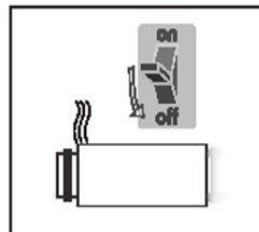

Irrota ilmanvaihtokone virtalähteestä ja ota yhteyttä huoltoon, jos koneesta tulee savua tai epätavallista ääntä.

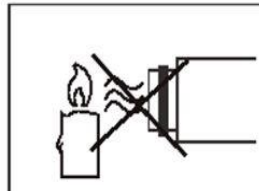

Älä suuntaa ilmanvaihtokoneen ilmavirtaa sellaisia laitteita, joissa on avoliekki, tai kynttilöitä kohti.

Esittely

Tämä käyttöohje sisältää COOLTRON RECO 60-ilmanvaihtokoneiden tekniset tiedot, asennusohjeet ja käyttöä koskevat tiedot.

Käyttö

Ilmanvaihtokone on tarkoitettu jatkuvaan käyttöön huoneistoissa, huviloissa, hotelleissa, kahviloissa ja muissa yksityisissä ja julkisissa rakennuksissa. Ilmanvaihtokone on varustettu keraamisella lämmönvaihtimella, joka mahdollistaa raikkaan ilman syötön sekä poistoilman lämmön talteenoton.

Ilmanvaihtokone on suunniteltu asennettavaksi seinän läpi. Teleskooppimallinen ilmanvaihtokone voidaan asentaa 250–420 mm:n paksuiseen seinärakenteeseen.

Ilmanvaihtokone on tarkoitettu jatkuvaan käyttöön pistotulppa sähköverkkokytkenällä.

Siirrettävässä ilmassa ei saa olla syttyviä tai räjähtäviä seoksia, haihtuneita kemikaaleja, karkeaa pölyä, nokea, öljyhiukkasia, tahmeaa ainetta, kuitumateriaalia, patogeenejä tai muita haitallisia aineita.



ILMANVAIHTOKONETTA EI OLE TARKOITETTU LASTEN, FYYSISESTI TAI HENKISESTI RAJOITTUNEIDEN HENKILÖIDEN, AISTINVARAISISTA PUUTTEISTA KÄRSIVIEN HENKILÖIDEN TAI SELLAISTEN HENKILÖIDEN, JOILLA EI OLE TARVITTAVAA TIETOA LAITTEEN KÄYTÖSTÄ, KÄYTTÖÖN.

ASENNUS- JA LIITÄNTÄTOIMET TULEE JÄTTÄÄ PÄTEVÄN HENKILÖN TEHTÄVÄKSI ASIANMUKAISEN PEREHTYMISEN JÄLKEEN. ILMANVAIHTOKONEEN ASENNUSPAIKKAAN EI SAA PÄÄSTÄÄ LAPSIA VAILLA VALVONTAA.

Pakkauksen sisältö

Ilmanvaihtokone	1 kpl
Kiinnityssarja	1 kpl
Kauko-ohjain	1 kpl
Käyttöohje	1 kpl
Pakkaus	1 kpl

Ilmanvaihtokoneen mitat (mm)

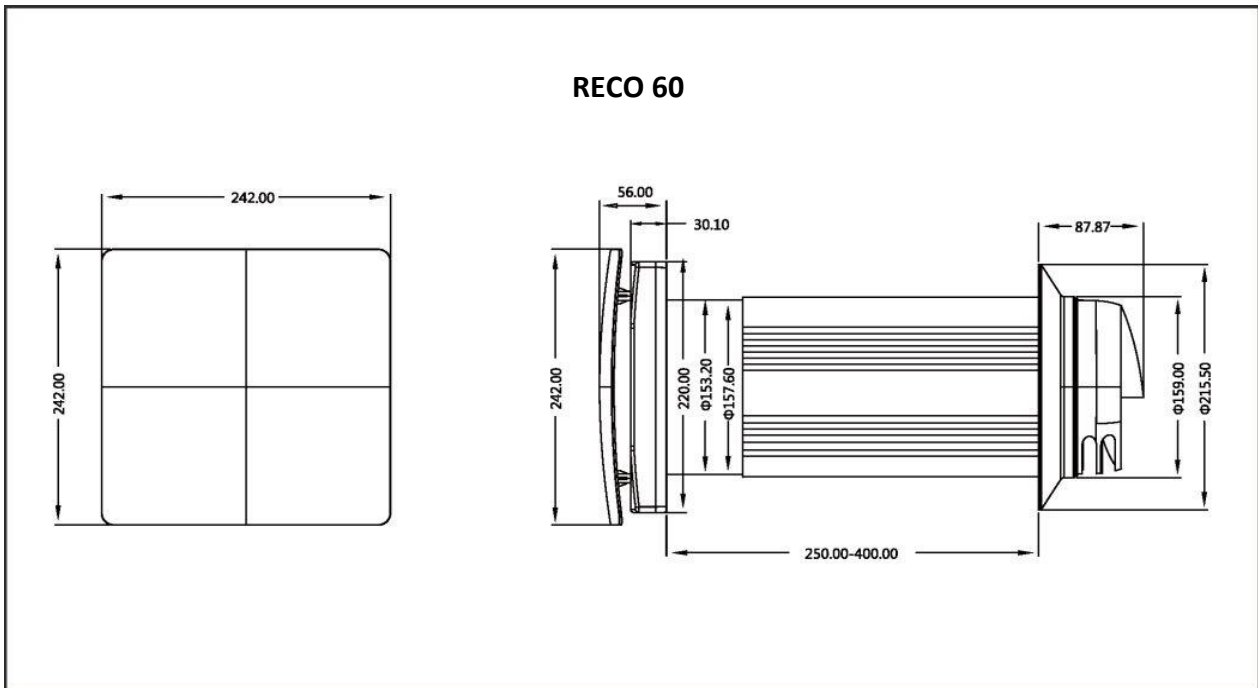

Tekniset tiedot

- Ilmanvaihtokone on tarkoitettu sisäkäyttöön tilaan, jonka lämpötila on -20...+50 °C ja suhteellinen kosteus alle 80 %.
- Ilmanvaihtokone on luokiteltu luokan I sähkölaitteeksi.
- Kotelointiluokka (IP) kiinteät esineet ja nesteet IPX2.
- Ilmanvaihtokoneen rakennetta parannetaan säännöllisesti, joten jotkut mallit voivat hieman poiketa tässä käyttöohjeessa kuvatuista.

Nopeus	I	II	III
Jännite, 50–60 Hz [V]	100–240		
Ilmanvaihtokoneen kokonaisteho [W]	1,8	3,9	7,0
Ilmanvaihtokoneen enimmäisvirta [A]	0,019	0,034	0,0533
Ilmamäärä enintään [m ³ /h]	48	54	60
Kierrosluku [väh.]	651	956	1 261
Siirrettävän ilman lämpötila [°C]	-20...+50 °C		
Lämmönvaihtotehokkuus	Jopa 90 %		
Lämmönvaihtimen materiaali	Keraaminen		

Ominaisuudet ja käyttö

Ilmanvaihtokone on varustettu kaksiosaisella teleskooppisella asennusputkella, jonka pituus on säädettävissä liu'uttamalla putkia sisään tai ulos.

Sisäkanavan sisällä on kaksi suodatinta ja keraaminen lämmöntalteenottovaihdin. Suodattimet on suunniteltu puhdistamaan tuloilma ja estämään partikkeleiden pääsy lämmönvaihtimeen ja puhaltimeen. Ilmanvaihtokoneesta kuuluu äänimerkki 180 päivän välein muistutukseksi suodattimen puhdistamisesta tai vaihtamisesta.

Keraaminen lämmönvaihdin siirtää lämpöenergiaa poistoilmasta tuloilmavirran lämmittämiseksi tai jäähdyttämiseksi.

Lämmönvaihdin on varustettu vetonarulla, joka helpottaa sen poistamista koneesta. Lämmönvaihtimen ympärillä on eriste, joka tiivistää vaihtimen sisäputkeen.

Ilmanvaihtokoneen puhallinyksikkö on asennettava seinän sisäpuolelle ja tulo/poistosäleikkö on asennettava seinän ulkopinnalle, jotta vesi ja muut esineet eivät pääse ilmanvaihtokoneeseen.

Ilmanvaihtokoneen toimintatilat

Ilmanvaihtokoneessa on kolme toimintatilaa:

1. Raitisilmatilassa puhallin syöttää raitista ilmaa sisätiloihin.
2. Poistotilassa ilmanvaihtokone puhalttaa ilmaa ulos sisätilasta.
3. Syklitilassa ilmanvaihtokone toimii sykleittäin molempiin suuntiin siirtäen poistoilma lämmön tuloilmaan.

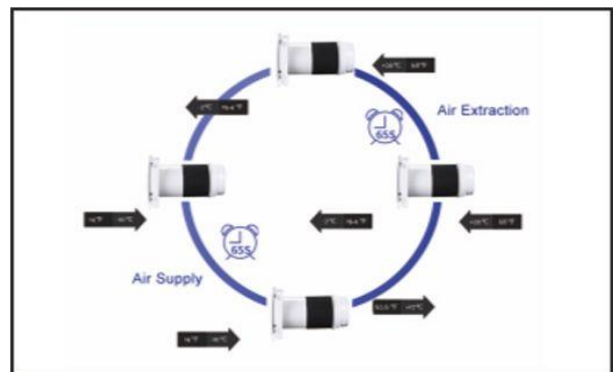

Syklitilassa puhallin toimii kahdessa 65 sekunnin jaksossa.

- **Sykli I.** Lämmin seissyt ilma poistetaan huoneesta. Poistoilma virtaa lämmönvaihtimen läpi-lämmittäen ja kosteuttaen lämmönvaihtimen siirtämällä siihen jopa 90 % poistoilman lämpöenergiasta. Keraaminen lämmönvaihdin lämpenee 65 sekunnin ajan, jonka jälkeen ilmanvaihtokoneen puhaltimen pyörimissuunta vaihtuu ja laite siirtyy raitisilmatilaan.
- **Sykli II.** Raitis ulkoilma virtaa keraamisen lämmönvaihtimen läpi ja imee kosteutta ja lämpenee lähes huoneen sisälämpötilaan. Keraaminen lämmönvaihdin jäähtyy luovuttaen lämpöenergian tuloilmaan 65 sekunnin syklin aikana, jonka jälkeen ilmanvaihtokone siirtyy jälleen poistotilaan.

Osat

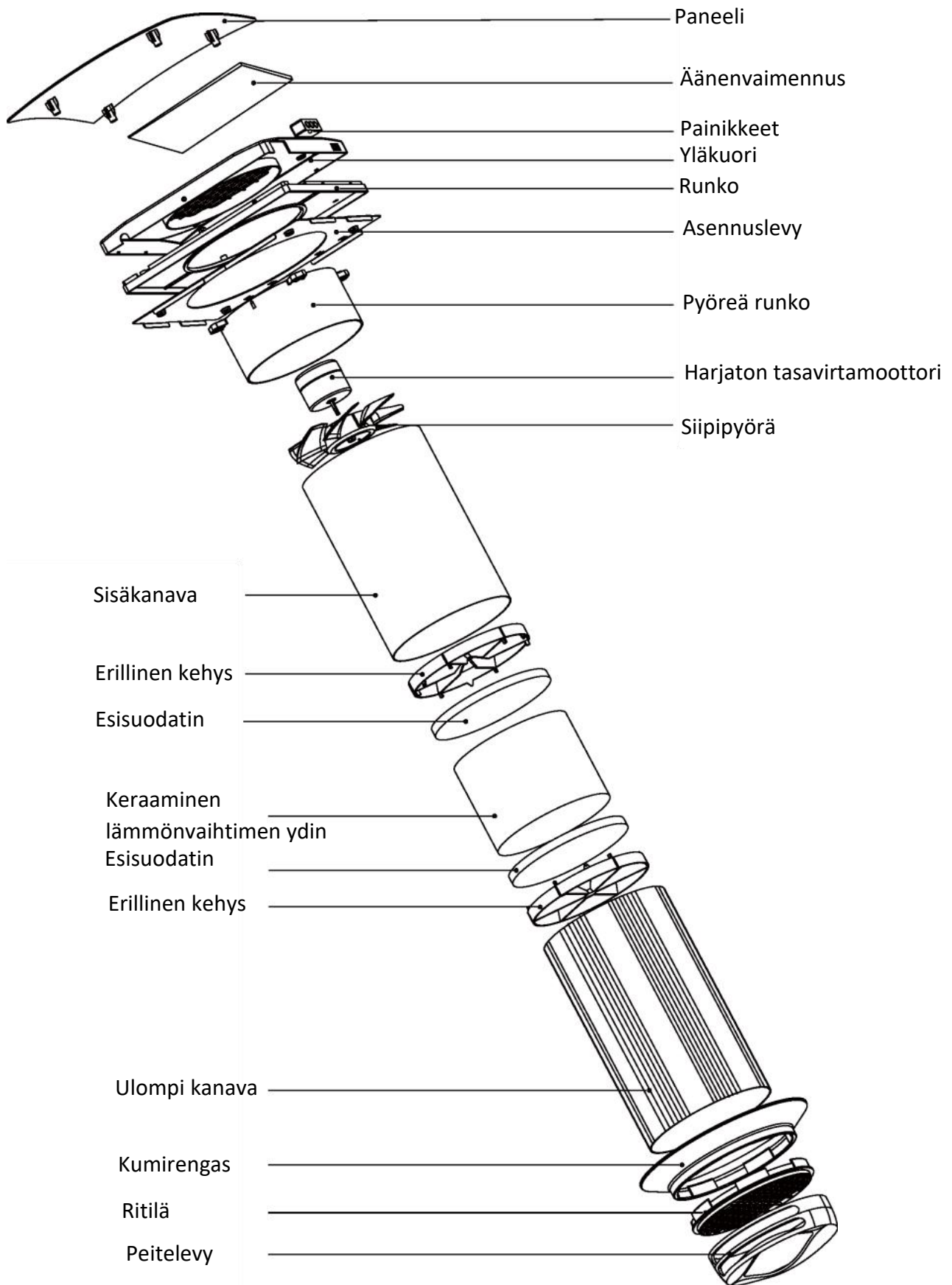

Asennus



LUE KÄYTTÖOHJE ENNEN
ILMANVAIHTOKONEEN ASENNUSTA

HUOMIO!

ILMANVAIHTOKONE ON ASENNETTAVA PAIKKAAN, JOSSA
VERHOT EIVÄT VOI TUKKIA KANAVAA, JOTTA KONEESEEN EI
KERÄÄNNY PÖLYÄ JA LIKAA.

VERHOT VOIVAT MYÖS ESTÄÄ ILMAVIRRRAN, MIKÄ VAIKUTTAA
ILMANVAIHTOKONEEN SUORITUSKYKYYN.

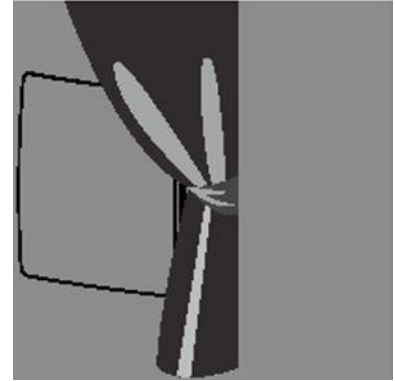

Tee seinään pyöreä reikä. Reiän koko on
esitetty alla.

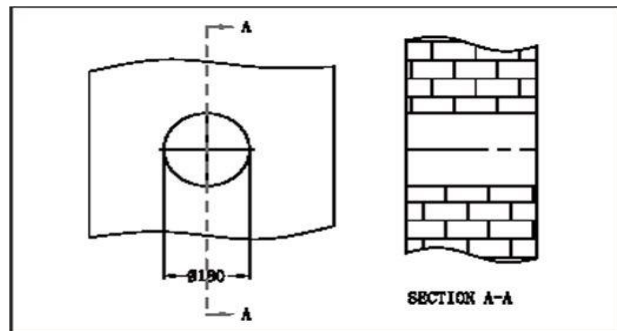

Asenna sisäkanava ja ulompi kanava
seinän paksuuden mukaisesti. Lyhennä
kanavaa, jos seinä on ohut. Levitä
vesitiivistä tiivisteliimaa kumirenkaan
sisäpuolelle, katso kuva alla.

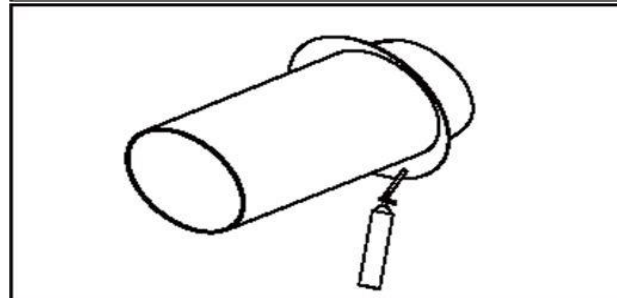

Vedä kanava seinän reiän läpi sisäpuolelta
ja vedä kanavaa taakse niin, että
sisäpuolinen kumitiiviste tarttuu
ulkoseinään. Täytä seinän ja kanavan väli
vaahtoliimalla (käytä vesitiivistä
tiivisteliimaa sulkeaksesi raon
sadevedeltä).

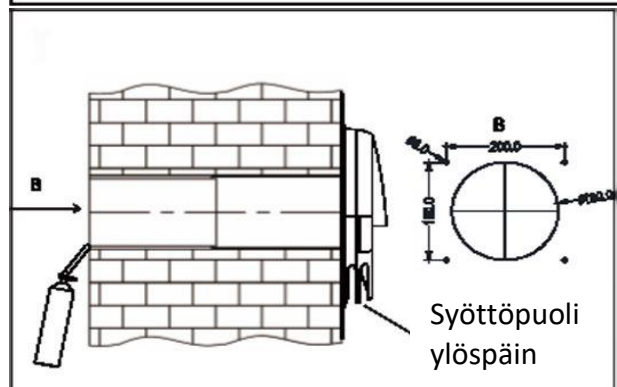

Sisäkanavan tulee olla yhdensuuntainen
sisäseinän pinnan kanssa.

Kiinnitä sapluuna seinän pinnalle. Kiinnitä huomiota suuntaan varmistaaksesi, että sapluunan ympyrä ja kanava ovat linjassa. Merkitse porausreikä ja poista sapluuna. Pora 4 x 6 mm reikä merkittyyn kohtaan ja asenna kumitulppa (mukana tarvikkeena).

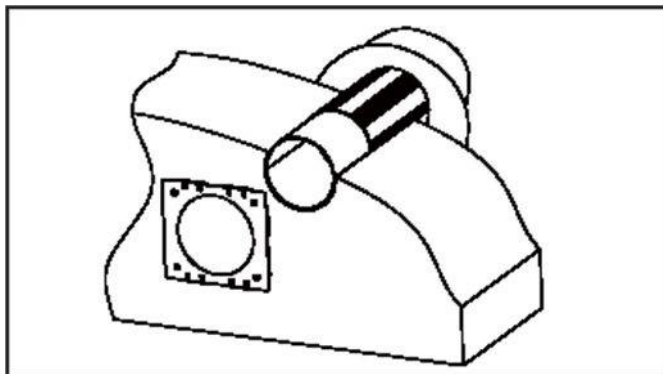

Asenna suodatin, keraaminen lämmönvaihtimen ydin, toinen suodatin ja ilmanohjain peräkkäisessä järjestyksessä teleskooppisen kanavan sisään.

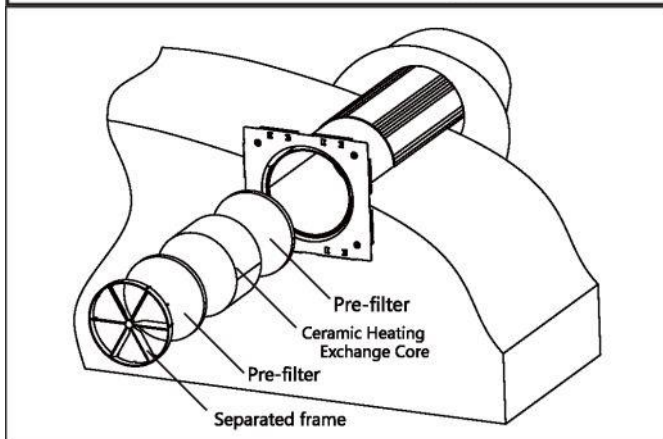

Asenna ilmanvaihtoyksikkö asennuslevylle. Ilmanvaihtoyksikkö kiinnitetään magneeteilla.

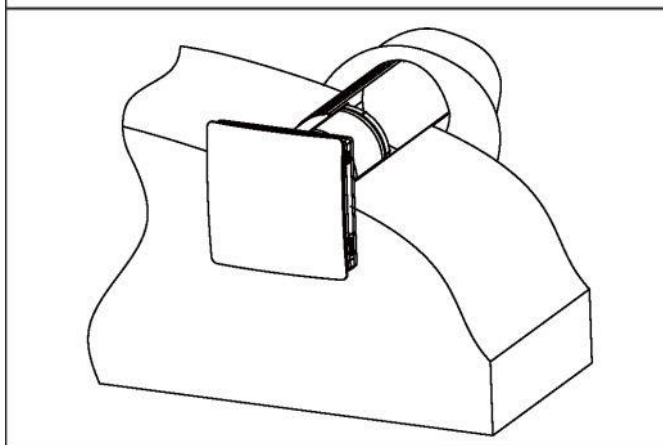

Virtaliitäntä



KATKAISE VIRRANSYÖTTÖ ENNEN SÄHKÖASENNUKSIA. KYTKE ILMANVAIHTOKONE MAADOITETTUUN PISTORASIAAN. LIITÄNTÄMUUTOKSET SAA SUORITTA A VAIN PÄTEVYYDEN OMAAVA HENKILÖ.

Ilmanvaihtokone on ensisijaisesti tarkoitettu liitettäväksi yksivaiheiseen AC 90–240 V / 50–60 Hz sähköverkkoon. Kytke ilmanvaihtokone suoraan pistorasiaan.

Vaihtoehtoisesti pätevä sähkömies voi kytkeä laitteen kiinteästi 230V sähköverkkoon. Puhallinyksikön takana on varaus suorakytkentää varten.

Kaukosäädin (ei RECO 60 SYNC-mallissa)

Käyttöjännite:	DC 3 V (CR2025-nappiparisto)
Päästövirta:	< 5 mA
Virrankulutus valmiustilassa:	<10 mA
Toimintaetäisyys:	väliseinät > 15 m, avotila > 30 m
Kantoaallon taajuus:	433,92 MHz

Kaukosäätimen ja puhaltimen paritus:

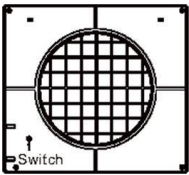

Paina puhaltimen takana olevaa kytkintä varovasti ohuella piikillä, kunnes kuuluu äänimerkki. Paina sitten mitä tahansa kaukosäätimen painiketta, kunnes kuuluu äänimerkki. Puhallin käynnistyy, kun paritus on onnistunut.

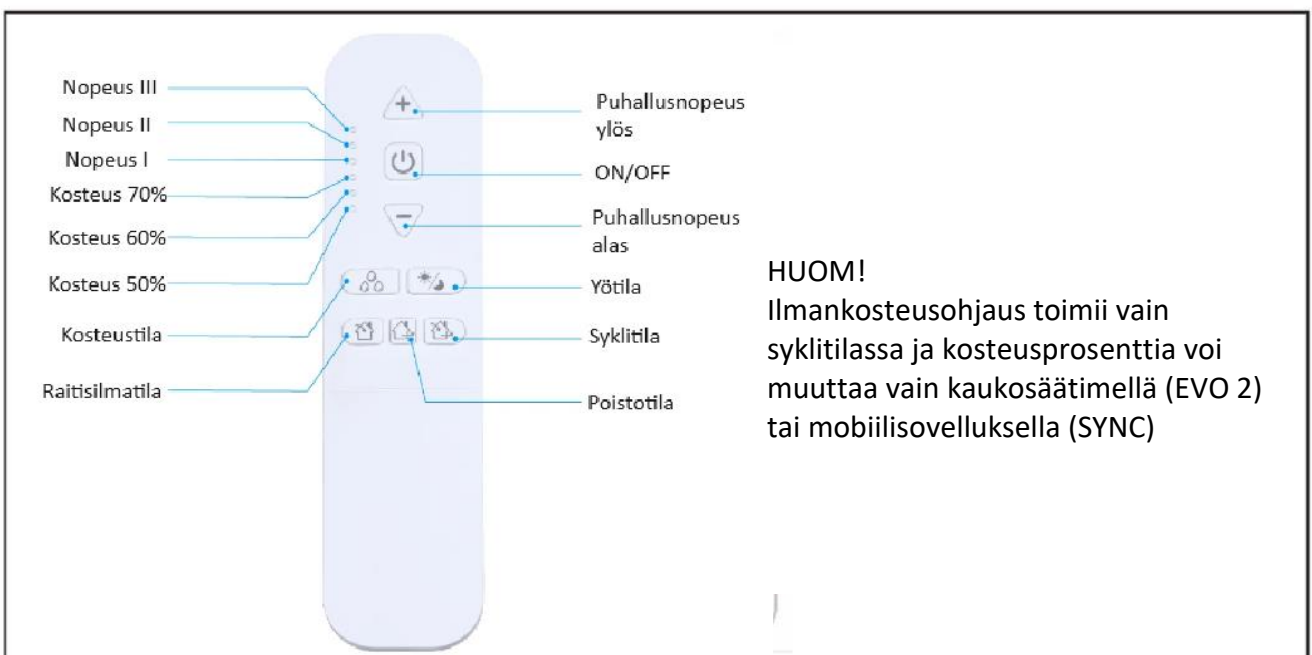
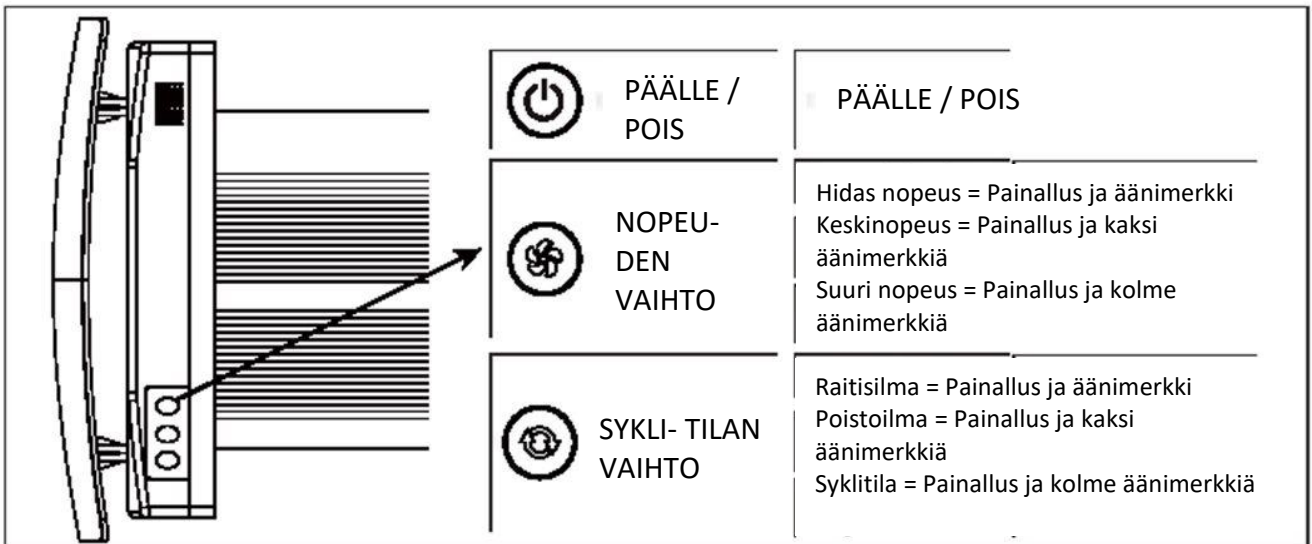

Huolto



IRROTA ILMANVAIHTOKONE
VERKOVIRRASTA ENNEN HUOLTOA.

Ilmanvaihtokoneen huolto tarkoittaa pintojen säännöllistä puhdistamista pölystä ja suodattimen puhdistamista tai vaihtamista.

1. Puhaltimen huolto (kerran vuodessa)

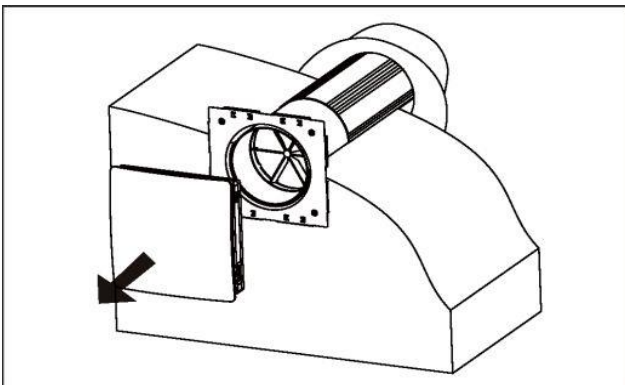

Vedä puhallin irti.

2. Lämmönvaihtimen ja suodattimen huolto (4 kertaa vuodessa)

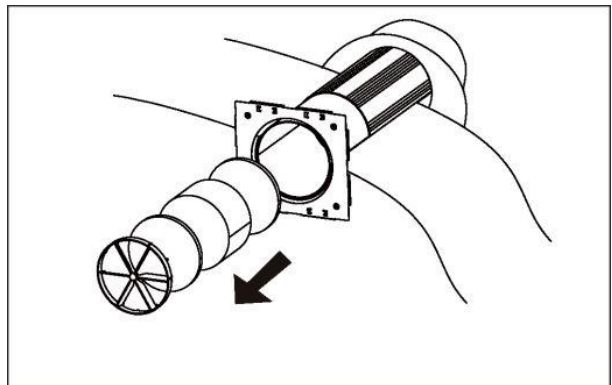

Irrota ilmanohjain.

Irrota lämmönvaihtimen edessä oleva suodatin.

Irrota lämmönvaihdin vetonarun avulla.

Vedä lämmönvaihdin irti varovasti.

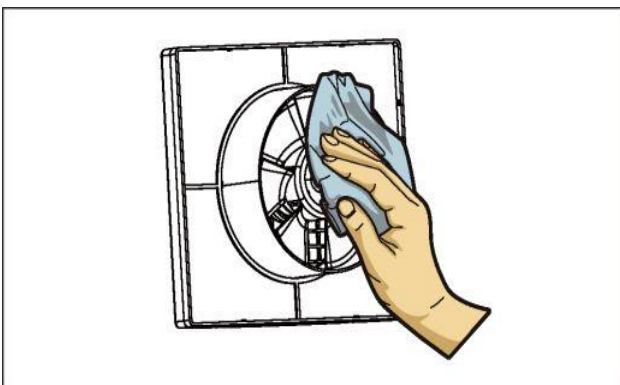

Poista lämmönvaihtimen takana oleva suodatin.



Puhdista siipipyörä. Poista pöly pehmeällä harjalla, kankaalla tai pölynimurilla. Älä käytä vettä, hankaavia puhdistusaineita, liuottimia tai teräviä esineitä. Siipipyörän siivet on puhdistettava kerran vuodessa.

Käyttö ilmanvaihtokoneen päällä olevilla painikkeilla

1. Ilmanvaihtokoneen kytkeminen päälle ja nopeuden asettaminen.

	Painallus ja äänimerkki	Hidas nopeus
	Painallus ja kaksi äänimerkkiä	Keskinopeus
	Painallus ja kolme äänimerkkiä	Suuri nopeus

2. Ilmanvaihtokoneen sammuttaminen.

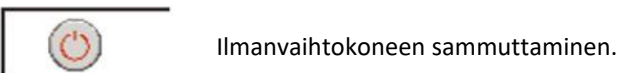

KAUKOSÄÄDIN

Aseta nopeuskytkin asentoon **|OFF|** ja tuuletustilan kytkin asentoon **|HI|** kytkeäksesi ilmanvaihtokoneen kauko-ohjauksen.

1. Ilmanvaihtokoneen kytkeminen päälle / pois.





2. Yötila





Kun yötila on aktivoitu, puhallin asetetaan hitaalle nopeudelle, kun valo sammuu. Yötilan aktivointi vahvistetaan pitkällä äänimerkillä. Yötilasta poistuminen vahvistetaan lyhyellä äänimerkillä.

3. Nopeuden säätö



	Hidas nopeus
	Keskinopeus
	Suuri nopeus

4. Käyttötila

	Raitisilmatila. Ilmaa syötetään tilaan asetetulla nopeudella riippumatta CN7-jumpperin asetuksesta.
	Poistotila. Ilma poistetaan (tehdasasetus) valitulla nopeudella.
	Sykkitila. Ilmanvaihtokone toimii 65 sekuntia raitisilmatilalla ja 65 sekuntia poistotilalla ja lämmön talteenotolla.

5. Kosteuden säätö

Kosteuden säätö on mahdollista vain lämmöntalteenottotilassa.

	Kosteusrajan asettaminen -50 %
	Kosteusrajan asettaminen -60 %
	Kosteusrajan asettaminen -70 %

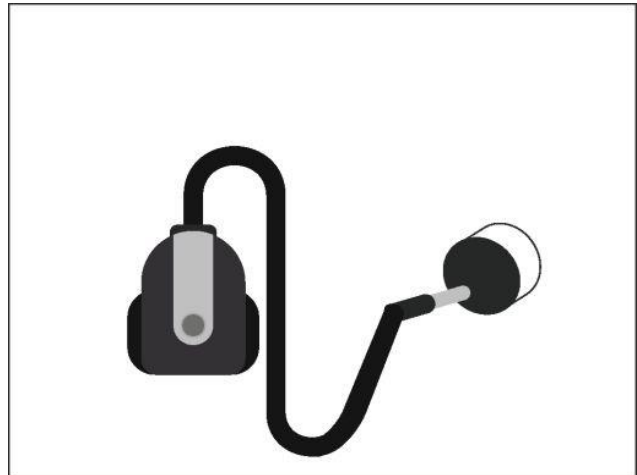
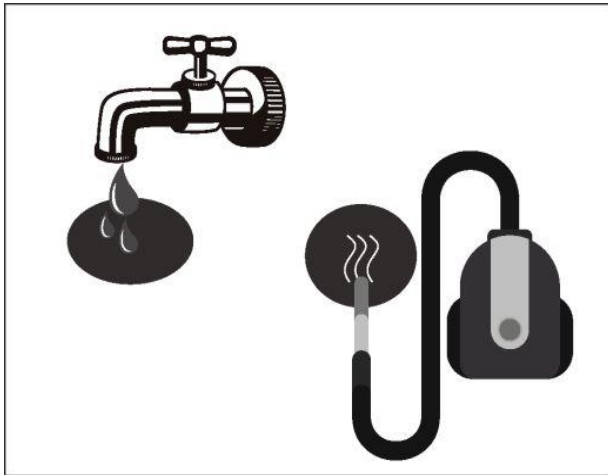

Puhdista suodatin aina kun se likaantuu, mutta vähintään 2–4 kertaa vuodessa. Kun 180 päivän käyttöjakso on kulunut, laitteesta kuuluu äänimerkki muistutukseksi suodattimen vaihtamisesta tai puhdistamisesta. Äänimerkki toistuu viiden minuutin välein, kunnes suodattimen huolto on saatu päätökseen. Puhdista suodattimet, anna niiden kuivua ja asenna suodattimet ilmakehään. Puhdistuksessa voidaan käyttää imuria. Suodattimen arvioitu käyttöikä on 3 vuotta. Ota yhteyttä jälleenmyyjään saadaksesi lisäsuodattimia.

Säännöllisestä huollosta huolimatta lämmönvaihdin voi pölyntyä. Puhdista lämmönvaihdin säännöllisesti tehokkuuden varmistamiseksi. Puhdista lämmönvaihdin pölynimurilla vähintään kerran vuodessa.

Vianetsintä

Vika	Mahdolliset syyt	Toimenpide
Puhallin ei käynnisty laitetta käynnistettäessä.	Ei virtaa.	Varmista, että ilmanvaihtokone on kytketty oikein sähköverkkoon, ja tee tarvittavat korjaukset.
	Moottori on jumissa, siipipyörä on tukossa.	Sammuta ilmanvaihtokone. Poista moottorin jumiutuminen ja tukos siipipyörästä. Puhdista siivet. Käynnistä ilmanvaihtokone uudelleen.
Automaattinen kytkin laukeaa ilmanvaihtokoneen käynnistymisen jälkeen.	Ylivirta sähköpiirin oikosulun takia.	Sammuta ilmanvaihtokone. Ota yhteys huoltoon.

	Pieni puhallinnopeus.	Aseta suurempi nopeus.
Pieni ilmavirta.	Suodatin, tuuletin tai lämmönvaihdin ovat likaiset.	Puhdista tai vaihda suodatin, puhdista puhallin ja lämmönvaihdin. Katso lämmönvaihtimen ja suodattimen huolto-ohjeet
Ilmanvaihtokoneesta kuuluu äänimerkkejä.	Suodattimen vaihdon käyttöaikalaskuri on aktivoitunut.	Katso lämmönvaihtimen ja suodattimen huolto-ohjeet
Paljon melua ja tärinää.	Siipipyörä on likainen.	Puhdista siipipyörä.
	Ilmanvaihtokoneen kotelon tai imukotelon ruuvit löysällä.	Kiristä ilmanvaihtokoneen tai imukotelon ruuveja.

Säilytys- ja kuljetusohjeet

Säilytä ilmanvaihtokonetta valmistajan alkuperäisessä pakkauksessa lämpimässä ja kuivassa paikassa. Säilytysympäristö ei saa sisältää vahvoja höyryjä ja kemiallisia seoksia, jotka aiheuttavat korroosiota tai vaurioittavat eristeitä tai tiivisteitä.

RECO 60 SYNC Wifi ja älylaiteohjaus



Lataa Tuya Smart sovelluskaupasta tai skanna alla oleva QR-koodi.



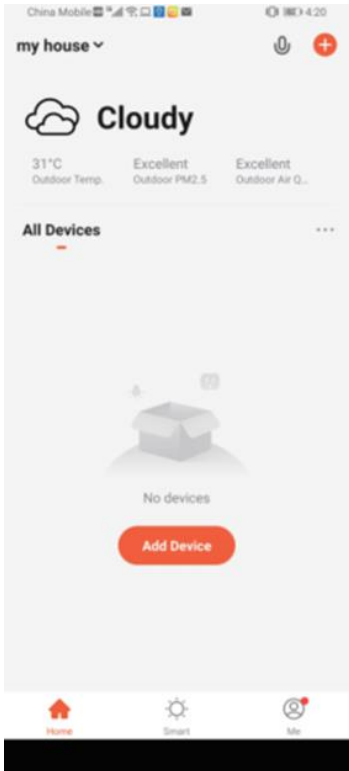

Vaihe 1.

Siirry Tuya mobiilisovellukseen ja rekisteröi käyttäjätili ja kirjaudu sitten sisään.

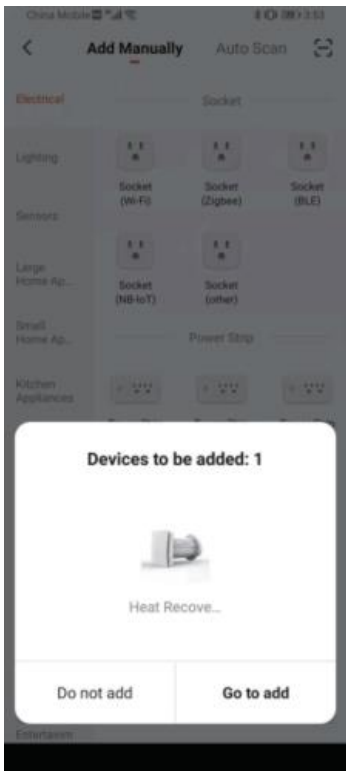

Vaihe 2.

Varmista, että älylaitteen Bluetooth on kytkettynä päälle. Käynnistä RECO 60 SYNK puhallin, 3 sekunnin jälkeen puhaltimesta kuuluu piippaus-ääni. Sovellukseen avautuu automaattisesti kuvan mukainen näkymä. Paina "Go to Add".

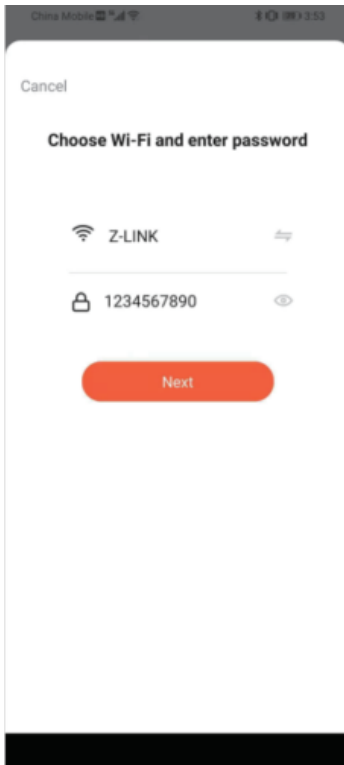

Vaihe 3.

Valitse Wi-Fi verkko ja syötä salasana. (Varmista, että Wi-Fi reititin toimii 2,4Ghz-taajuudella)
Paina "Next"

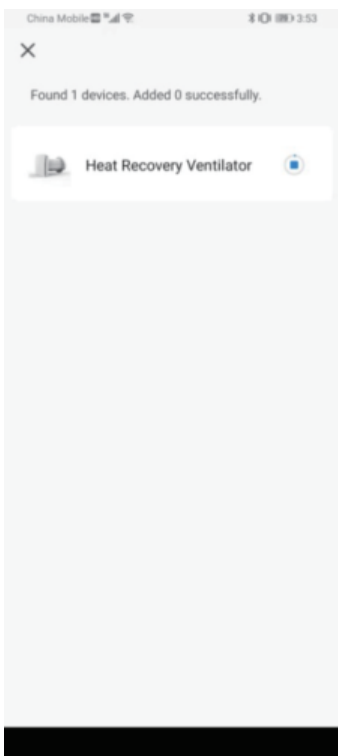

Vaihe 4.

Sovellus aloittaa laitteen yhdistämisen.

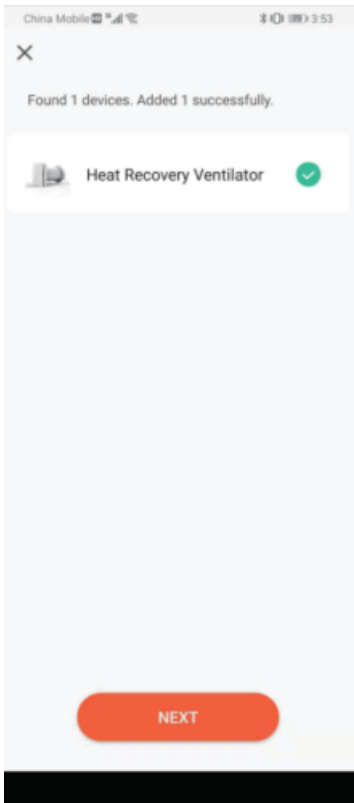

Vaihe 5.

Kun yhdistäminen on onnistunut, paina "Next"

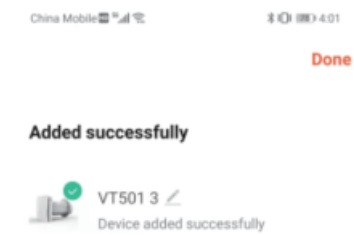

Vaihe 6.

Paina "Done" ja laitteen yhdistäminen on valmis!



Vaihe 7.

Nyt voit ohjata COOLTRON RECO 60 SYNC-ilmanvaihtokonetta älylaitteellasi.

RECO 60 SYNC useamman yksikön synkronointi

Usean laitteen synkronoitu toiminta mahdollistaa ilmanvaihdon optimaalisen toiminnan ilman, että sisätiloihin muodostuu yli- tai alipainetta. Toiminta perustuu isäntälaitte/orjalaitte periaatteelle. Mikä tahansa laite voi olla isäntä tai orja, määrittely tapahtuu käyttöönoton yhteydessä. Synkronointi on mahdollista 2-9 kpl COOLTRON RECO 60 SYNC laitteen muodostamassa järjestelmässä.

Isännän ja ensimmäisen orjalaitteen yhdistäminen tapahtuu puhaltimien takana olevien paritusnäppäimien ja laitteiden sisäänrakennetun 433MHz yhteyden avulla.

0= isäntä, 1-8 ovat orjalaitteita.

1: Paina ja pidä puhaltimen takana olevaan parituspainiketta alhaalla yli 3 sekuntia yhdistääksesi laite langattomaan verkkoon ja käyttääksesi tätä laitetta isäntänä.

2: Käynnistä toinen yksikkö ja valitse Tuya-sovelluksessa laitenumero suuremmaksi kuin 0 (koska laite numero 0 on isäntä) Kaksoisnapsauta isännän paritusnappia 2 kertaa, jolloin isäntälaitteesta kuuluu "piippaava" ääni. Nyt orjalaitte on valmis yhdistettäväksi verkkoon.

3: Paina orjan paritusnappia 20 sekunnin sisällä. Jos sekä isännän että orjan kaikki piippausäänet häviävät, yhdistyminen on onnistunut. Orjalaitteen numero on valittu numeron parituksen aikana. Jos kuuluu piippausääni joko isännältä tai orjalta, yhdistyminen epäonnistuu. Uudelleen yhdistäminen ei vaadi laitteen sammuttamista, voit yrittää yhdistämistä suoraan uudelleen. Jos yhdistyminen epäonnistuu 20 sekunnin kuluessa, yhdistyminen peruuntuu automaattisesti.

4: Isäntä- ja orjalaitteet poistuvat synkronointiverkosta samalla tavalla. Pidä virtapainiketta ja parituspainiketta laitteen paneelissa alhaalla samanaikaisesti yli 3 sekuntia. Kun orjalaitteisto poistetaan verkosta, vain kyseinen yksikkö poistuu ja muut orjalaitteet sekä isäntälaitte jäävät synkronointiverkoston. Jos isäntä poistuu verkosta, myös kaikki siihen liitetyt orjalaitteet poistuvat verkosta.

5: Isäntälaitteen kautta voidaan ohjata kaikkien tai yksittäisen orjalaitteen puhallus nopeutta, käyttötilaa ja muita toimintoja, pois lukien ajastustoiminto. Ohjaus tapahtuu Tuya-sovelluksen avulla ja valitsemalla vastaavan orjalaitteen numero.

6: Tuya-sovelluksen käyttöliittymässä on parituspainike. Tätä painiketta voidaan käyttää vain tilanteessa, jossa vähintään yksi orjalaitte ja isäntä ovat jo muodostaneet yhteyden. Valitse laitenumero 0 (Tuya-sovelluksen käyttöliittymässä), kytke isäntä päälle ja paina sovelluksen parituspainiketta. Oletusarvoisesti kyseessä on järjestelmän laajennustila. Laitteiden laitenumeroina (0-8) parilliset laitteet ovat ilmanpoisto-tilassa ja parittomat laitteet ovat raitisilma-tilassa. Kun parittomat laitteet ovat poistotilassa ja puhaltavat huoneilmaa ulos, parilliset laitteet ovat raitisilma tilassa imien raitista ilmaa sisälle. Sykli sisään/ulos kestää 65 sekuntia. Paina liitäntäpainiketta uudelleen poistuaksesi liitäntätilasta (isännän käyttöliittymässä).

Kun Tuya-sovelluksen käyttöliittymässä valitaan laitenumero 0, ohjaat isäntälaitteen kautta kaikkia yksiköitä. Synkro-tilassa isännän ja orjien toiminnot ovat puhallusnopeutta lukuun ottamatta samat. Kun painat raitisilmapainiketta, kaikki verkkoon kytketyt laitteet siirtyvät puhaltamaan raitista ilmaa sisään, sama tapahtuu sykli- tai poistotoiminnon osalta. Nopeuspainiketta voidaan käyttää itsenäisesti. Kun laitenumero on jokin muu kuin 0, vain nopeuden valintapainiketta voidaan käyttää. Orjalaitteisto ei voi poistua synkro-tilasta. Synkro-tilassa orjan ajoitusominaisuus ei toimi. Jos isäntä poistuu järjestelmästä, orjan ajastustoiminto palautuu automaattisesti.

7: Jos laitetta ei ole yhdistetty verkkoon (Wi-Fi) tai isäntä poistuu verkosta, laitteen toiminnot ovat samat kuin RECO 60 ilmanvaihtokoneessa, mutta ilman kaukosäädintä.

8: Jos isännän ja orjan välisessä yhteydessä on ongelmia, voit painaa paritusnappia 5 kertaa (paina nappia vähintään 5 kertaa, 3 sekunnin sisällä) poistaaksesi kaikki liitäntädata. Toimenpide tehdään sekä isäntä- että orjalaitteelle.

SUOMITRADING.fi

Maahantuojat: Suomi Trading Oy
Areenakatu 7, 37570 Lempäälä
Puh. 010 430 3490

EU-vaatimustenmukaisuusvakuutus

Tuote: Cooltron RECO 60 Sync
Tuotenumero: 103291229

Valmistaja: Suomi Trading Oy
Ollilanojankatu 2
84100 Ylivieska
+358-104303490
asiakaspalvelu@suomitradng.fi

Tämä vaatimustenmukaisuusvakuutus on annettu valmistajan yksiomaisella vastuulla.

Vakuutuksen kohde: Cooltron RECO 60 Sync huonekohtainen LTO-ilmanvaihtokone
103291229
6438014374222
Ilmanvaihtokone, sekä siihen liittyvä lähetin/vastaanotin 230V, 50/60Hz,0.05A

**Edellä kuvattu vakuutuksen kohde on asiaa koskevan unionin yhdenmukaistamislainsäädännön
Vaatimusten mukainen:**

Radiolaitedirektiivi	2014/53/EU
EMC-direktiivi	2014/30/EU
RoHS-direktiivi	2011/65/EU sekä (EU) 2015/863
LVD-direktiivi	2014/35/EU

**Vaatimustenmukaisuus on osoitettu seuraaviin yhdenmukaistettuihin ja/tai teknisiin eritelmiin
perustuen:**

EN 301 489-1 V2.2.3
EN 301 489-3 V2.1.1
EN 55032:2015 + A11:2020 / EN55035:2017 + A11:2020
IEC 61000-3-2:2019 /EN 6100-3-3:2013 + A1:2019
EN 300 220-1 V3.1.1
EN 300 220-2 V3.2.1
EN 62479:2010 / EN 62368-1:2014 + A11:2017
IEC 62321-3-1:2014 + A11:2017

Valmistajan puolesta allekirjoittanut

Lempäälässä 17.11.2023



Petri Poikola
Tuotepäällikkö

COOLTRON

Bruksanvisningar

COOLTRON RECO 60/COOLTRON RECO 60 SYNC
Ventilationsaggregat med värmeåtervinning

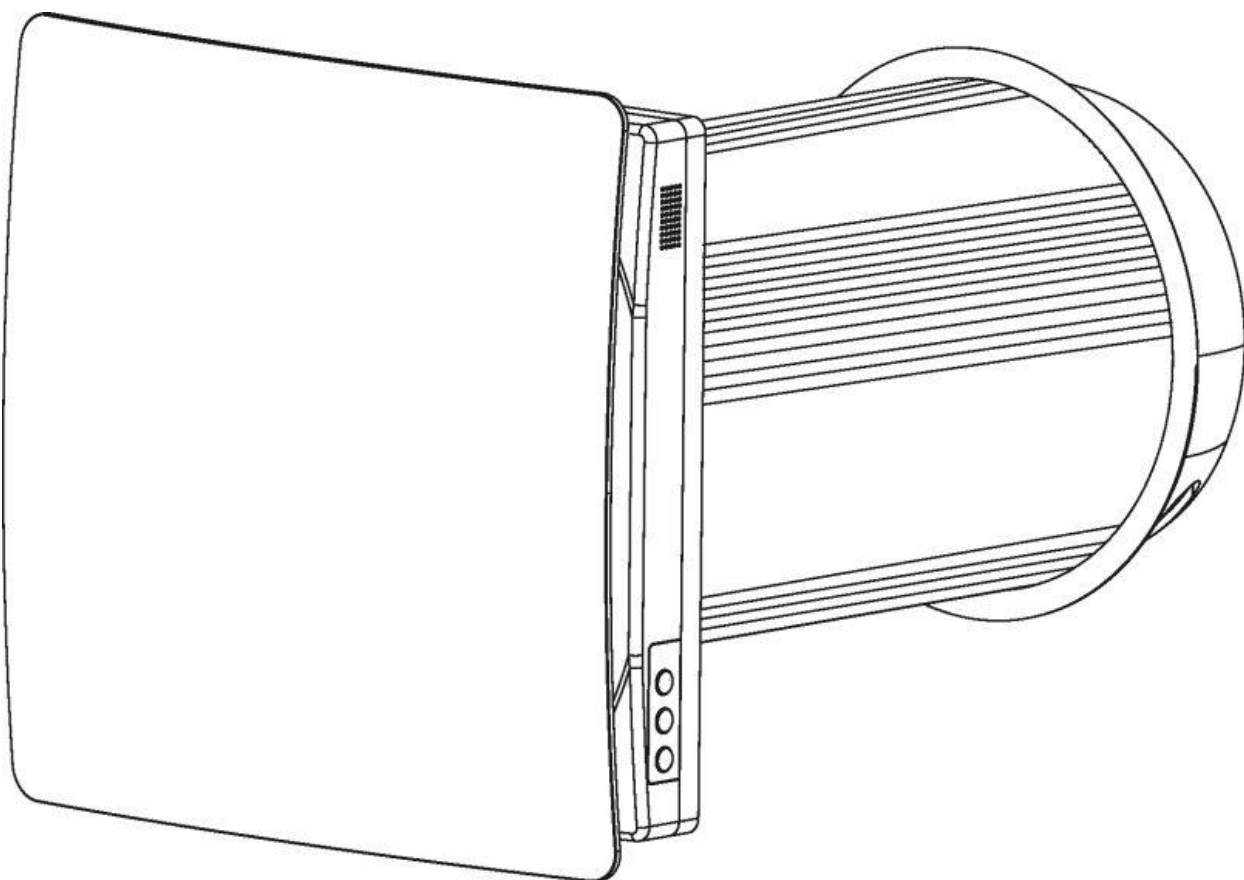

Innehåll

Säkerhetskrav	3
Introduktion	5
Användning	5
Förpackningsinnehåll	5
Ventilationsaggregatets mått (mm).....	6
Teknisk information	6
Egenskaper och användning	7
Ventilationsaggregatets lägen	7
Dels.....	8
Montering	9
Elanslutning.....	10
Fjärrkontroll (inte i RECO 60 SYNC-modell)	11
Underhåll.....	12
Använda knapparna ovanpå ventilationsaggregatet.....	13
Felsökning	14
Förvaring och transport	15
RECO 60 SYNC Wifi och smart kontroll	15
RECO 60 SYNC synkronisering av flera enheter	19



Säkerhetskrav

- Läs denna bruksanvisning noggrant före du installerar Reco 60 ventilationsaggregat.
- Installera och använd aggregatet i enlighet med denna bruksanvisning, samt alla gällande lokala och nationella föreskrifter och standarder för byggnad, el och teknik.
- Var uppmärksam på varningarna i denna bruksanvisning, de innehåller viktig säkerhetsinformation.
- Underlåtenhet att följa säkerhetsföreskrifterna kan leda till personskador eller produktskador.
- Läs bruksanvisningen noggrant och spara den så länge du använder aggregatet.
- Överlåt bruksanvisningen till en eventuell ny ägare i samband med ägarbyte.

Symboler:

	VARNING!
	GÖR INTE SÅ HÄR

SÄKERHETSÅTGÄRDER VID INSTALLATION AV AGGREGATET

	Dra ut aggregatet från strömkällan före varje installations- eller reparationsåtgärd.
	Använd ventilationsaggregatet inom de angivna brukstemperaturerna. Använd inte aggregatet i miljöer där det förekommer starka eller explosiva ämnen.
	Placera inte värmare eller andra enheter i närheten av ventilationsaggregatets strömsladd.



Använd eller anslut inte aggregatet till nätspänning om det har skador.



Följ säkerhetsföreskrifterna för de elverktyg som används vid installationen av ventilationsaggregatet.



Ta försiktigt ur ventilationsaggregatet från förpackningen.

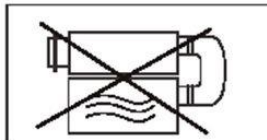

Använd endast ventilationsaggregatet enligt tillverkarens avsedda sätt.

SÄKERHETSÅTGÄRDER VID ANVÄNDNING AV AGGREGATET

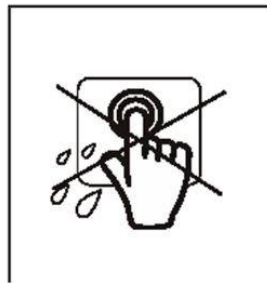

Rör inte vid kontrollen eller fjärrkontrollen med våta händer.

Utför inte underhåll med våta händer.

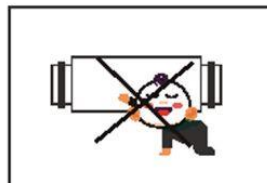

Låt inte barn använda ventilationsaggregatet.

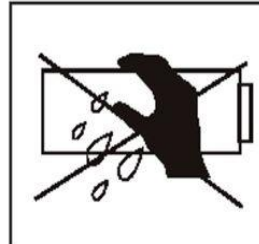

Rengör inte ventilationsaggregatet med vatten. Låt inte vatten komma in i ventilationsaggregatets elektriska delar.

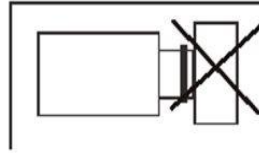

Blockera inte ventilationskanalerna då aggregatet är igång.



Dra ut ventilationsaggregatet från nätspänningen före

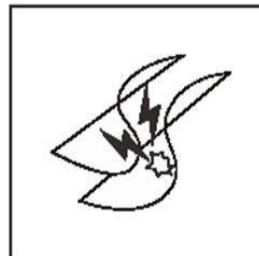

Skada inte strömsladden då du använder ventilationsaggregatet.

Placera inte föremål på strömsladden.

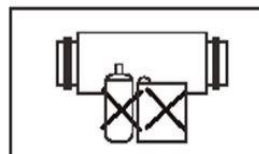

Håll explosiva eller brandfarliga produkter på avstånd från

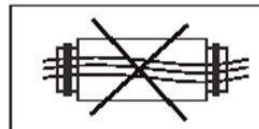

Öppna inte upp ventilationsaggregatet när det är igång.

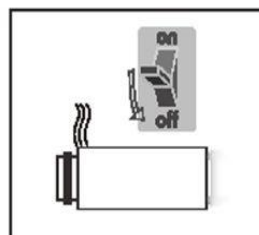

Dra ut ventilationsaggregatet från strömkällan och kontakta reparatör om det uppstår rök eller ovanliga ljud från ventilationsaggregatet.

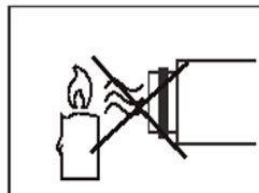

Rikta inte ventilationsaggregatets luftflöde mot produkter med öppen låga eller mot levande ljus.

Introduktion

Denna bruksanvisning innehåller teknisk information, installationsanvisningar och användaranvisningar för COOLTRON RECO 60 ventilationsaggregat.

Användning

Ventilationsaggregatet är avsett för kontinuerlig användning i lägenheter, villor, hotell, kaféer och andra privata eller offentliga byggnader. Ventilationsaggregatet är utrustat med en keramisk värmeväxlare som möjliggör tillförsel av frisk luft såväl som värmeåtervinning av frånluften.

Ventilationsaggregatet ska installeras genom väggen. Ventilationsaggregatet är av teleskopmodell och kan installeras genom 250–420 mm tjocka väggar.

Ventilationsaggregatet är avsett för kontinuerlig drift med fast nätanslutning.

Luften måste vara fri från brandfarliga eller explosiva föreningar, flyktiga kemikalier, grovt damm, sot, oljepartiklar, klibbiga ämnen, fibermaterial, patogener och andra skadliga ämnen.



VENTILATIONSAGGREGATET ÄR INTE AVSETT FÖR ANVÄNDNING AV PERSONER (INKLUSIVE BARN) MED NEDSATT FYSISK ELLER MENTAL FÖRMÅGA, ELLER SOM HAR BRIST PÅ ERFARENHET OCH KUNSKAP OM ANVÄNDNINGEN.

LÅT EN BEHÖRIG PERSON UTFÖRA INSTALLATION OCH ANSLUTNING EFTER ATT HEN BEKANTAT SIG MED BRUKSANVISNINGEN. LÅT INTE BARN VISTAS PÅ INSTALLATIONSPLATSEN UTAN UPPSIKT.

Förpackningsinnehåll

Ventilationsaggregat	1 pc
Monteringsserie	1 pc
Fjärrkontroll	1 pc
Bruksanvisning	1 pc
Förpackning	1 pc

Ventilationsaggregatets mått (mm)

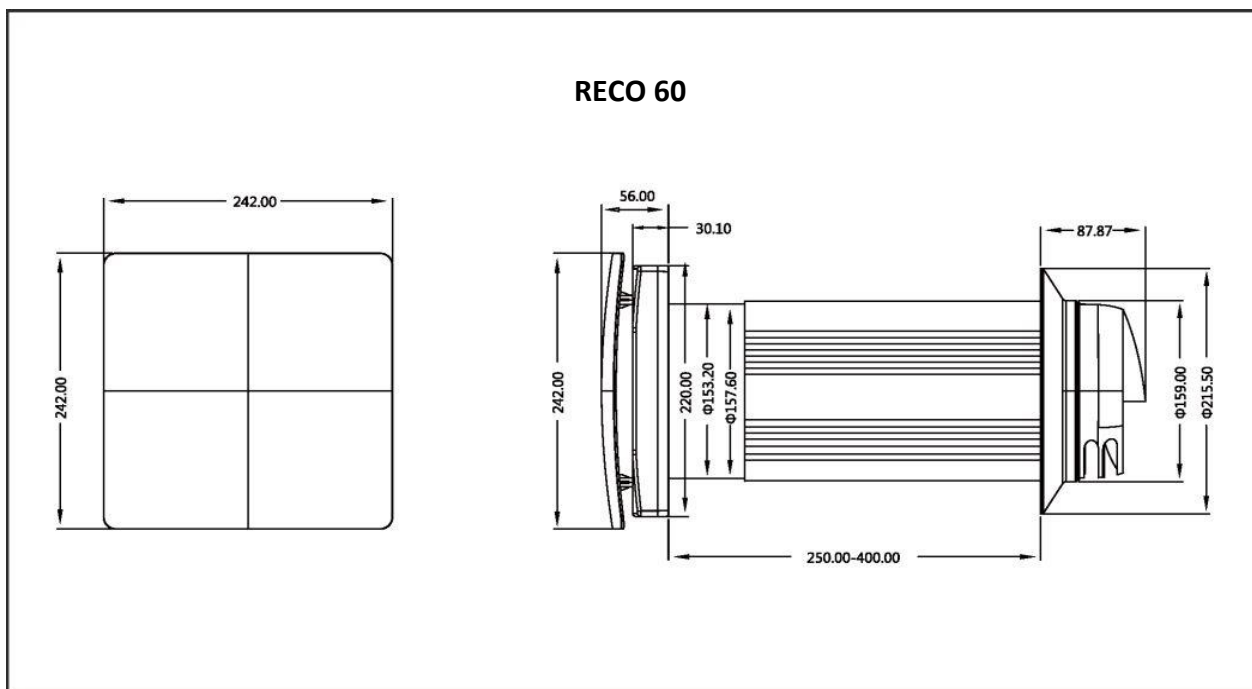

Teknisk information

- Ventilationsaggregatet ska användas inomhus i temperaturer mellan -20...+50 °C och med en relativ fuktighet under 80 %.
- Ventilationsaggregat är klassificerat enligt klass I för elektrisk materiel.
- Kapslingsklass (IP) mot inträngande av fasta föremål eller vatten IPX2.
- Ventilationsaggregatens konstruktion förbättras regelbundet. Vissa modeller kan variera från beskrivningen i denna bruksanvisning.

Hastighet	I	II	III
Spänning, 50–60 Hz [V]	100–240		
Total effekt [W] för ventilationsaggregat	1,8	3,9	7,0
Maximal ström [A] för ventilationsaggregat	0,019	0,034	0,0533
Maximalt luftflöde [m ³ /h]	48	54	60
Varvtal [min.]	651	956	1 261
Luftöverföringstemperatur [°C]	-20...+50 °C		
Värmeväxlingseffekt	Upp till 90 %		
Värmeväxlare	Keramisk		

Egenskaper och användning

Ventilationsaggregatet består av en teleskopisk luftkanal som kan längdjusteras genom att ändra läget för den inre luftkanalen i den yttre luftkanalen, ventilationsanordningen och insuget.

Inuti den inre luftkanalen finns två filter och en keramisk kärna. Filtren rengör tilluften och förhindrar att främmande föremål kommer in i värmeväxlaren och fläkten. Värmeväxlaren avger en ljudsignal var 90:e dag för att påminna dig om att rengöra eller byta ut filtren.

Den keramiska värmeväxlaren överför värmeenergin från frånluften för att värma eller kyla ner tilluftsflödet.

Värmeväxlaren är utrustad med ett dragsnöre så att du enkelt kan ta av den från enheten. Värmeväxlaren är monterad med ett tätningsmedel som fungerar som isoleringsmaterial.

Ventilationsaggregatet monteras inuti väggen. Ventilationsaggregatet är utrustat med automatiska avstängningsventiler som stänger luftkanalen under standby-läge för att förhindra återflöde.

Insuget ska monteras på utsidan av väggen för att förhindra att vatten och andra föremål tränger in i ventilationsaggregatet.

Ventilationsaggregatets lägen

Ventilationsaggregatet har tre lägen:

1. I läget för frisk luft tillför fläkten frisk luft.
2. I läget för frånluft fungerar ventilationsaggregatet för att ta bort luft från rummet.
3. I läget för cykler arbetar ventilationsaggregatet i båda riktningarna, överför frånluftsvärmen till tilluften.

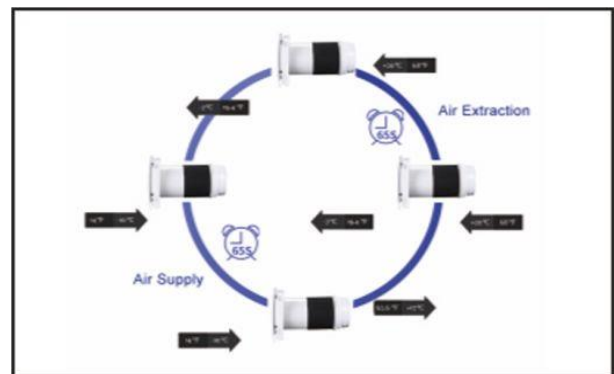

I cykelläge fungerar fläkten i två 65 sekunders intervaller.

- **Cykel I.** Varm stillastående luft avlägsnas från rummet. Värmeväxlaren värms upp och fuktas upp till 90 % då luften strömmar genom den. Den keramiska värmeväxlaren värms upp i 65 sekunder och ventilationsaggregatet övergår i frisk luft utrymme..
- **Cykel II.** Den friska utomhusluften strömmar genom den keramiska värmeväxlaren, suger upp fukten och värmer upp rumstemperaturen. Den keramiska värmeväxlaren svalnar och släpper ut värmeenergi till tilluften under en 65-sekunderscykel, varefter ventilatorn går in i avgasläget igen.

Dels

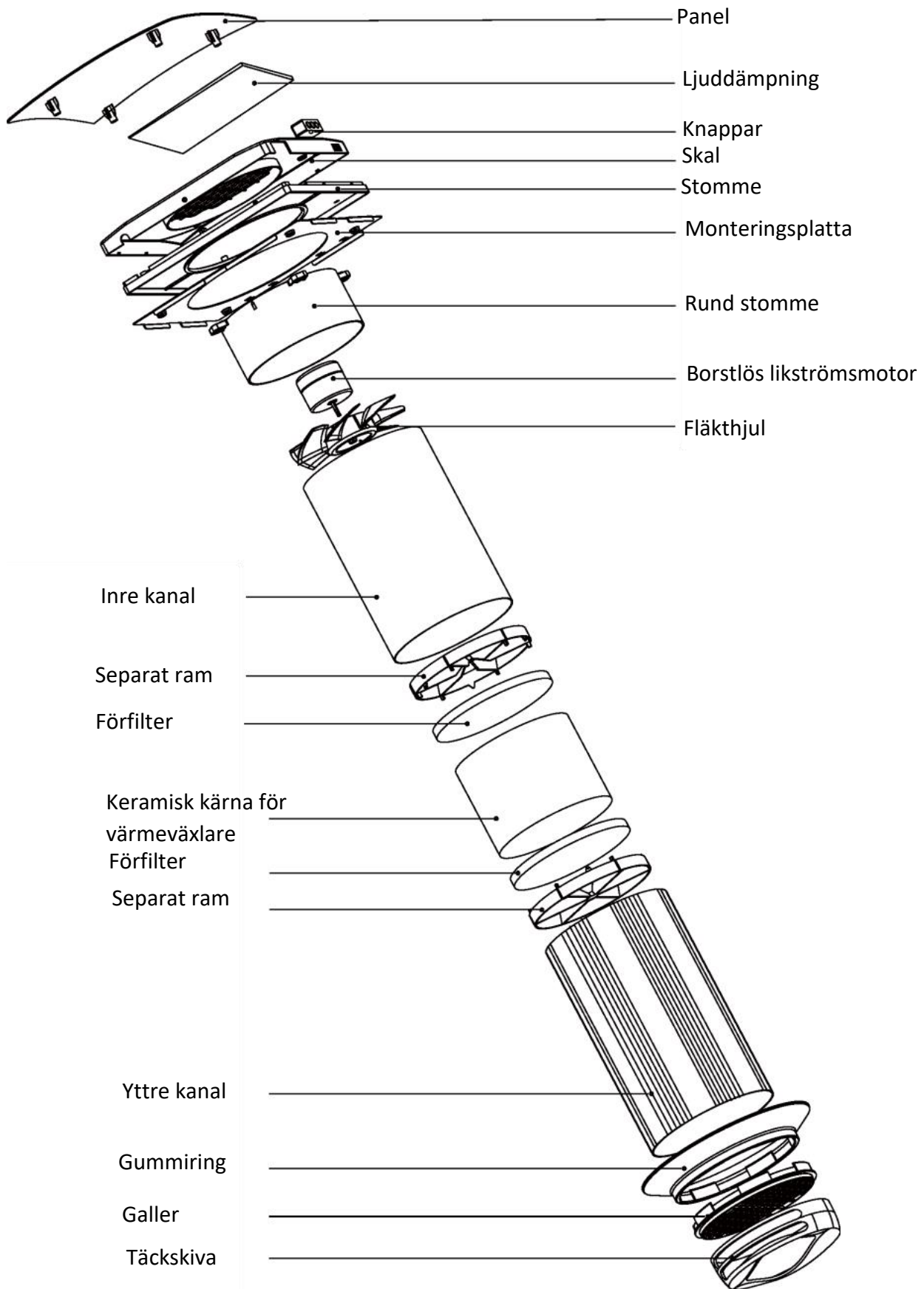

Montering



LÄS BRUKSANVISNINGEN FÖRE DU
INSTALLERAR VENTILATIONSAGGREGATET

OBSERVERA!

VENTILATIONSAGGREGATET SKA INSTALLERAS PÅ EN SÅDAN PLATS DÄR GARDINER INTE KAN BLOCKERA LUFTKANALERNA SÅ ATT DAMM OCH SMUTS SAMLAS I ENHETEN.

GARDINER KAN ÄVEN BLOCKERA LUFTFLÖDET, VILKET PÅVERKAR PRESTANDAN.



Gör ett runt hål i väggen. Hålets storlek är angett nedan.

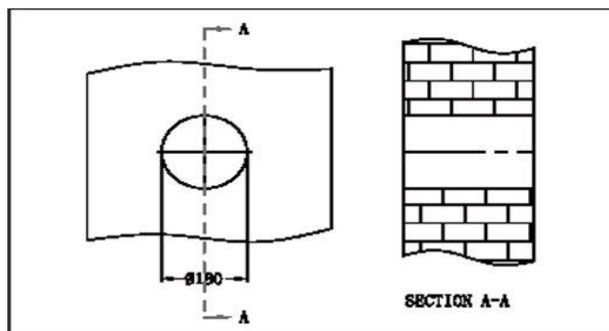

Montera den inre kanalen och den yttre kanalen enligt väggens tjocklek. Förkorta kanalerna om väggen är tunn. Bred ut ett lager vattentätt tätningslim på insidan av gummiringen, se bild nedan.

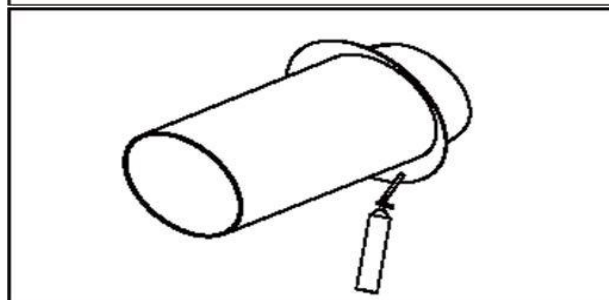

Dra kanalen genom väggen från insidan. Dra sedan tillbaka kanalen så att den inre gummitätningen fäster i ytterväggen. Fyll utrymmet mellan väggen och kanalen med fogsium (använd vattentätt fogsium för att skydda mot regnvatten).

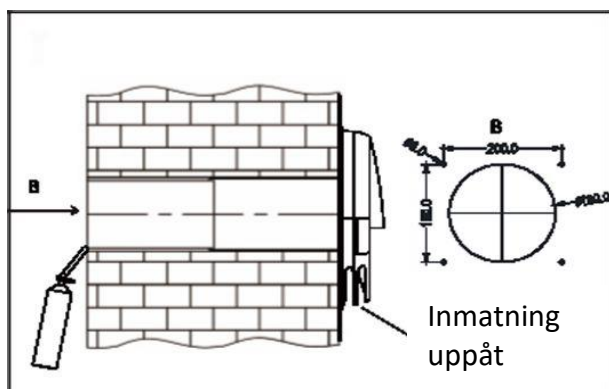

Den inre kanalen ska vara parallellt med ytan på innerväggen.

Fäst mallen på väggytan. Var uppmärksam på riktningen så att cirkeln i mallen och kanalen är centrerade. Markera borrhålet och ta av mallen. Borra ett hål på 4 x 6 mm vid markeringen och montera gummiplugg (medföljer).

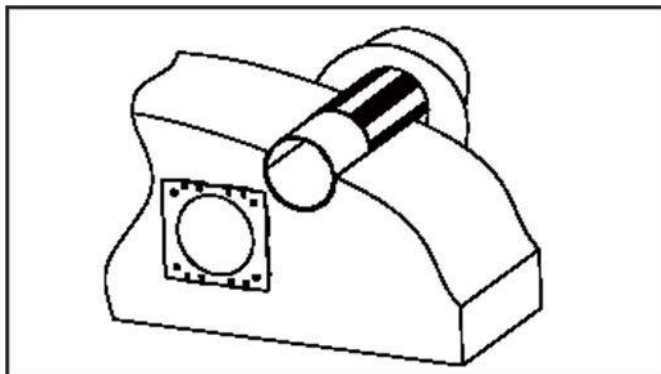

Installera filter, den keramiska värmeväxlaren, det andra filtret och luftstyrningen i ordningsföljd inuti teleskopkanalen.

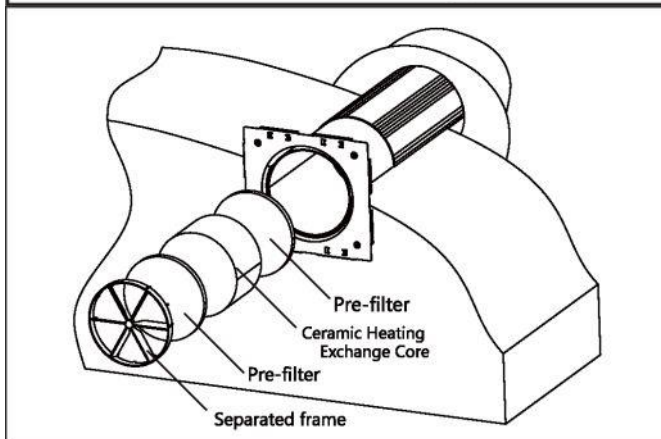

Installera ventilationsenheten på monteringsplattan. Fäst ventilationsenheten med magneter.

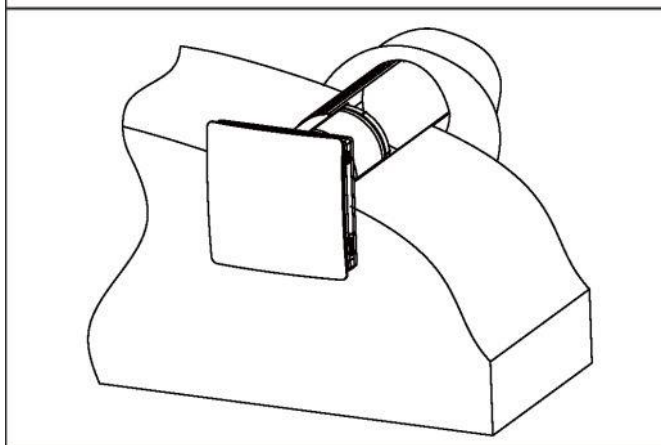

Elanslutning



STÄNG AV STRÖMMEN FÖRE DU UTFÖR ELINSTALLATIONER. ANSLUT VENTILATIONSAGGREGATET KORREKT I ETT JORDAT ELUTTAG. DET ÄR FÖRBJUDET ATT ÄNDRA PÅ DE INRE ANSLUTNINGARNA, FÖRÄNDRINGAR UPPHÄVER GARANTIN.

Ventilationsaggregatet ska anslutas till enfas AC 90–240 V / 50–60 Hz nätspänning. Anslut ventilationsaggregatet direkt i eluttaget.

Fjärrkontroll (inte i RECO 60 SYNC-modell)

Driftspänning:	DC 3 V (CR2025-batteri)
Utsläppsflöde:	< 5 mA
Strömförbrukning i standby-läge:	< 10 mA
Räckvidd:	mellanväggar > 15 m, öppet utrymme > 30 m
Frekvens:	433,92 MHz

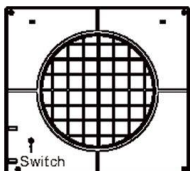

Tryck in tappen i hålet och tryck försiktigt på brytaren tills en ljudsignal hörs. Tryck sedan på vilken knapp som helst på fjärrkontrollen tills en ljudsignal hörs. Om åtgärden lyckades startar fläkten.

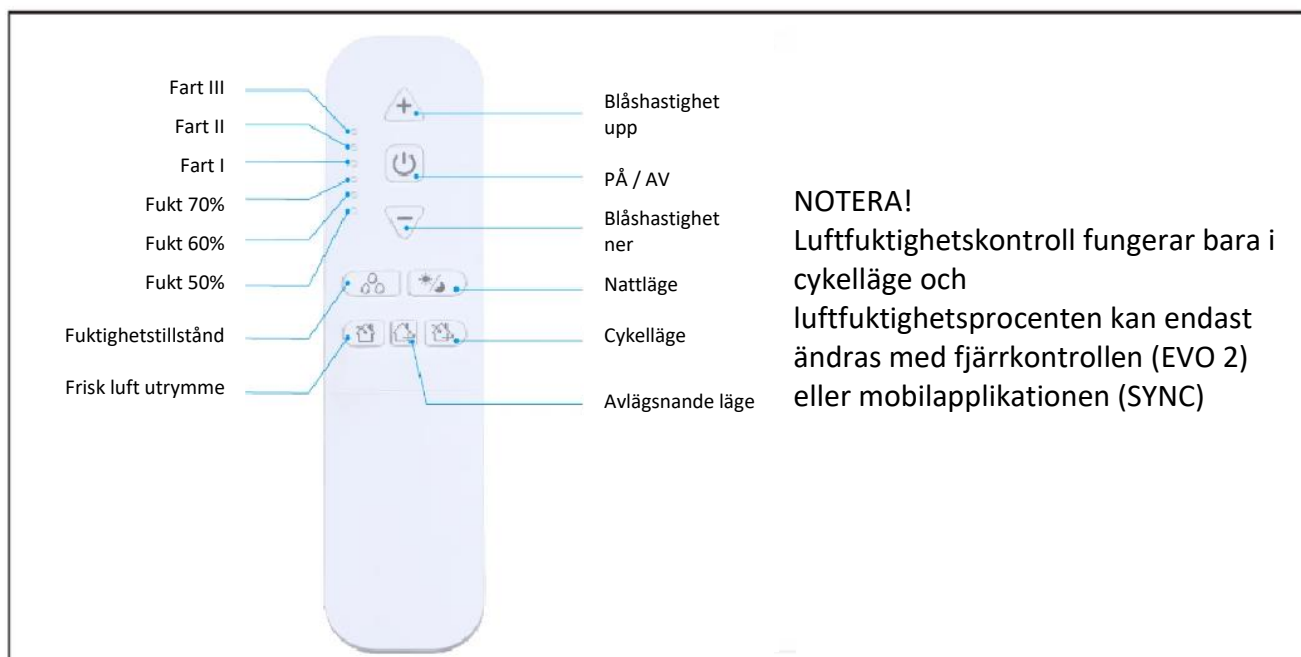
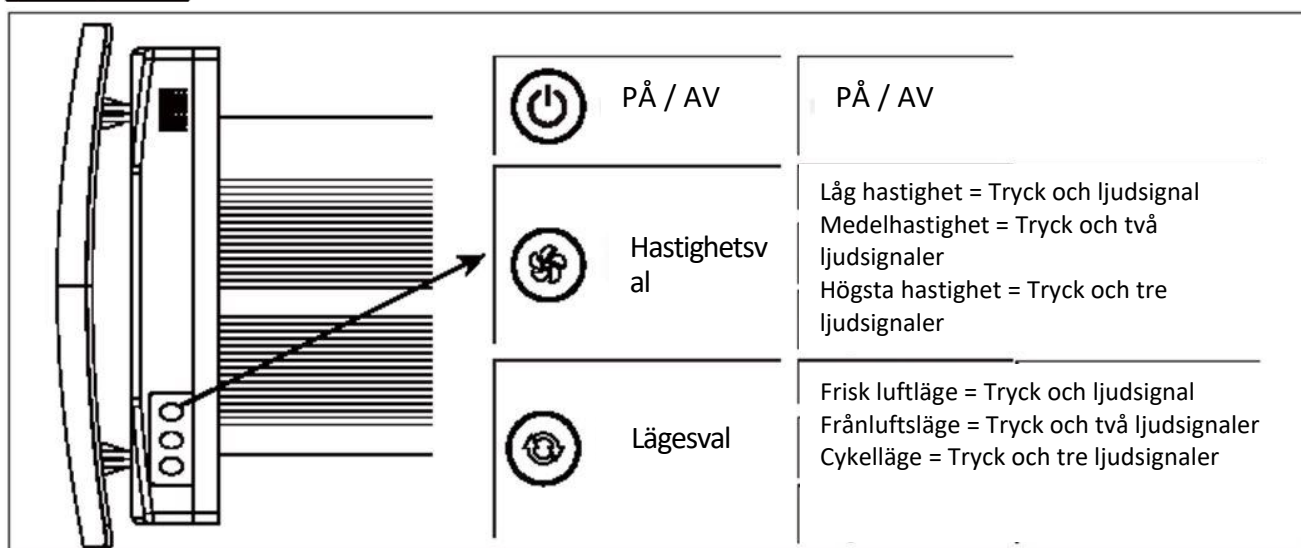

Underhåll



**DRA UT VENTILATIONSAGGREGATET
FRÅN NÄTSPÄNNINGEN FÖRE UNDERHÅLL**

Med underhåll avses regelbunden dammrengöring av ytor och rengöring samt byte av filter.

1. Fläktunderhåll (en gång om året)
- 2.

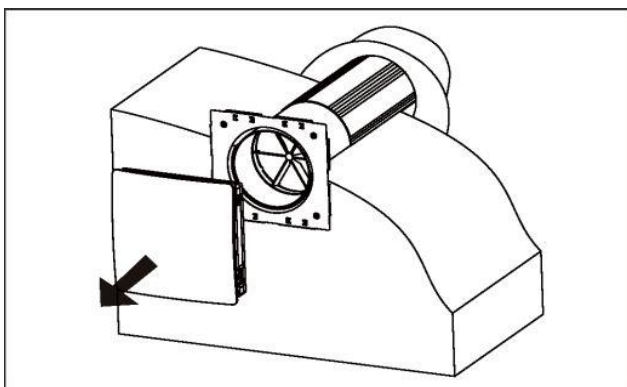

Dra ut fläkten.

2. Underhåll av värmeväxlare och filter (4 gånger om året)

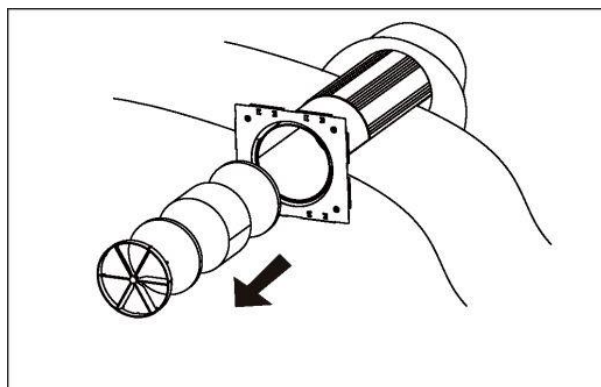

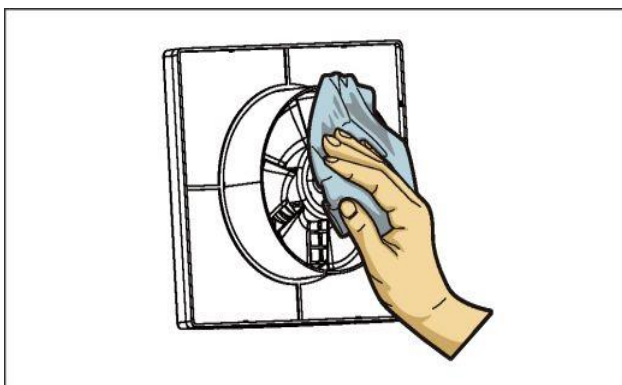

Avlägsna luftstyrningen.
Ta loss filtret framför värmeväxlaren.
Avlägsna värmeväxlaren med hjälp av dragsnöret.
Dra försiktigt ut värmeväxlaren.
Ta loss filtret bakom värmeväxlaren.



Rengör fläkthjulet. Avlägsna damm med en mjuk borste, trasa eller dammsugare. Använd inte vatten, slipande rengöringsmedel, lösningsmedel eller vassa föremål. Rengör fläkthjulet en gång om året.

Använda knapparna ovanpå ventilationsaggregatet

1. Slå på ventilationsaggregatet och hastighetsjusterare.

	Tryck och ljudsignal	Låg hastighet
	Tryck och två ljudsignaler	Medelhastig
	Tryck och tre ljudsignaler	Högsta

2. Stänga av ventilationsaggregatet.

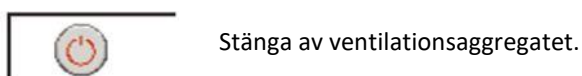

FJÄRRKONTROLL

Sätt hastighetsjusteraren i läge OFF och vädringsläget i läge HI för att starta fjärrstyrningen för ventilationsaggregatet.

1. Sätta på / stänga av ventilationsaggregatet.

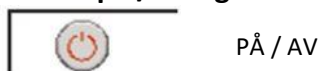



2. Nattläge





När nattläget är aktiverat går fläkten på den lägsta hastigheten då lampan släcks. En lång ljudsignal hörs då nattläget aktiveras. En kort ljudsignal hörs då nattläget slås av.

3. Hastighetsval



	Låg hastighet
	Medelhastighet
	Högsta hastighet

4. Driftläge

	Frisk luft-läge. Luften flödar in i rummet på inställd hastighet oberoende av CN7-byglingens inställning.
	Frånluftsläge. Luften strömmar ut (fabriksinställning) med vald hastighet.
	Cykelläge. Ventilationsaggregatet går 65 sekunder i frisk luft-läge och 65 sekunder i frånluftsläge och värmeåtervinning.

5. Fuktighetsinställning

Det går att ställa in fuktighet i värmeåtervinningsläge.

	Inställd fuktighetsgräns -50 %
	Inställd fuktighetsgräns -60 %
	Inställd fuktighetsgräns -70 %

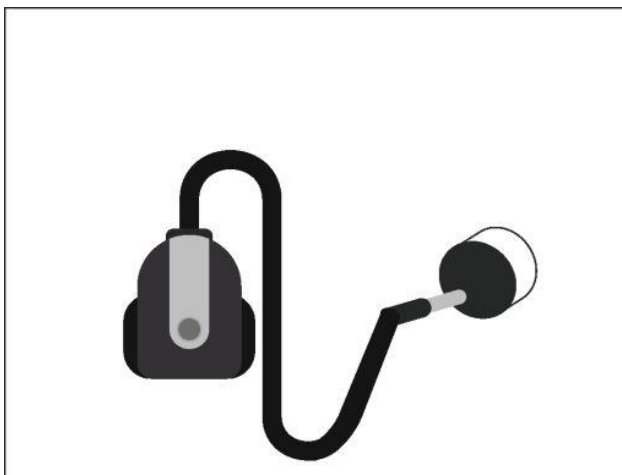
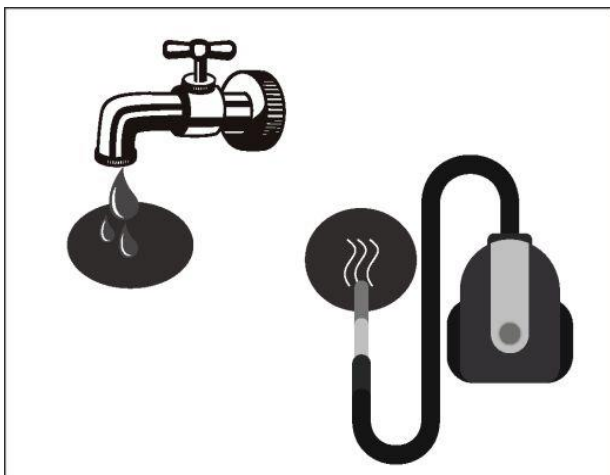

Rengör alltid filtret om det är smutsigt, dock minst 3–4 gånger om året.

Då drifttiden uppnått 90 dagar hörs en ljudsignal för att påminna dig om att byta ut eller rengöra filtren. Ljudsignalen upprepas var femte minut tills du angett underhållsåtgärd. Rengör filtren, låt dem torka och montera dem i luftkanalen. Du kan använda en dammsugare för att rengöra filtren.

Filtrens uppskattade brukstid är 3 år. Kontakta din återförsäljare för att få mera filter.

Värmeväxlaren kan bli dammig trots regelbundet underhåll.

För att värmeväxlaren ska fungera effektivt ska den rengöras regelbundet. Rengör värmeväxlaren med dammsugare minst en gång om året. Återställ drifttiden genom att montera filtren och värmeväxlaren i ventilationsaggregatet och håll in knappen i 10 sekunder tills du hör en lång ljudsignal.

Felsökning

Fel	Möjliga orsaker	Åtgärd
Fläkten startar inte då aggregatet startas.	Ingen ström.	Kontrollera att ventilationsaggregatet är korrekt anslutet till nätspänningen och åtgärda vid behov.
	Motorn är blockerad, fläkthjulet har fastnat.	Stäng av ventilationsaggregatet. Avlägsna blockeringen från motorn och fläkthjulet. Rengör fläkthjulet. Starta om ventilationsaggregatet.
Den automatiska säkerhetsbrytaren slås på efter att ventilationsaggregatet startats.	Överström på grund av kortslutning i den elektriska kretsen.	Stäng av ventilationsaggregatet. Kontakta service.

	Låg lufthastighet.	Ställ in en högre hastighet.
Litet luftflöde.	Smuts i filtren, fläkten eller värmepumpen.	Rengör eller byt ut filtret, rengör fläkten och värmepumpen. Se underhållsanvisningar för värmepump och filter på sidan 15.
Ljudsignaler hörs från ventilationsaggregatet.	Filtrens drifttidsräknare har aktiverats.	Se underhållsanvisningar för värmepump och filter på sidan 16.
Mycket buller och vibrationer.	Fläkthjulet är smutsigt.	Rengör fläkthjulet.
	Lossa på skruvarna på ventilationsaggregatets	Dra åt skruvarna på ventilationsaggregatets stomme

Förvaring och transport

Förvara luftaggregatet i originalförpackningen på en torr plats. Det får inte förekomma starka ångor eller kemiska föreningar i förvaringsutrymmet, de kan orsaka korrosion eller skada tätningar och isolering.

RECO 60 SYNC Wifi och smart kontroll

Ladda ner Tuya Smart-appen från appbutiken eller skanna QR-koden nedan.



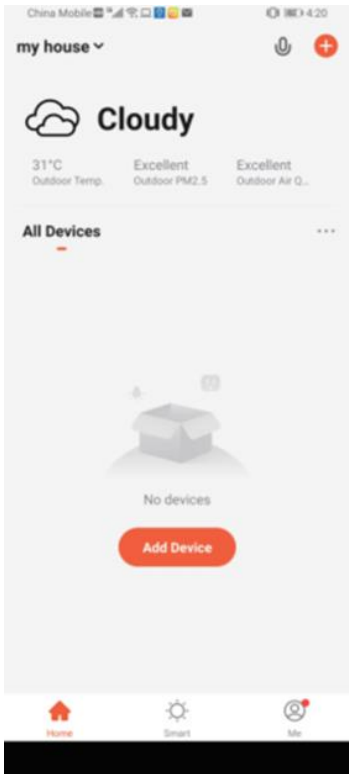

Steg 1.

Gå Tuya-mobilappen, registrera ett användarkonto och logga sedan in.

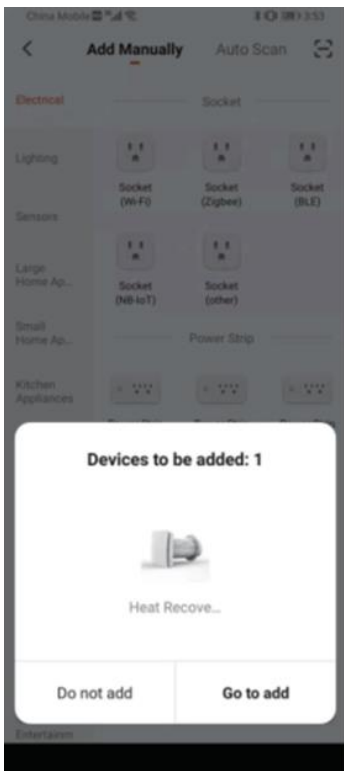

Steg 2.

Se till att Bluetooth är aktiverat på den smarta enheten. Starta RECO 60 SYNC-fläkten, efter 3 sekunder hörs en pipande ljudsignal från fläkten. Appen öppnar automatiskt en vy som motsvarar bilden. Tryck på "Go to Add".

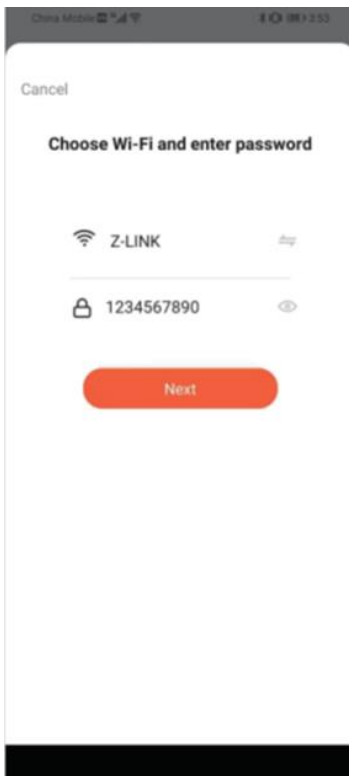

Steg 3.

Välj Wi-Fi-nätverk och ange lösenordet. (Se till att Wi-Fi-routern fungerar på 2,4 GHz frekvensen) Tryck på "Next".

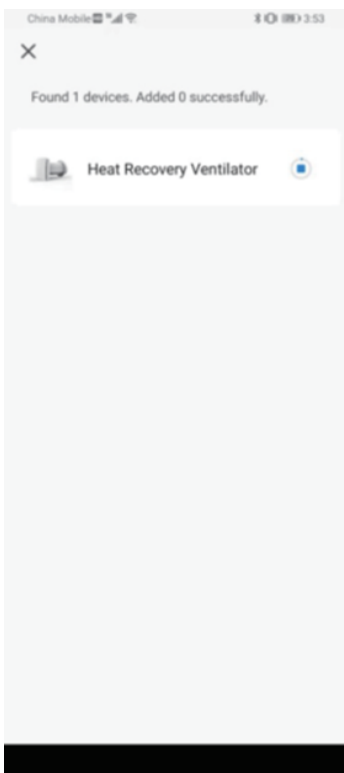

Steg 4.

Appen börjar ansluta enheten.

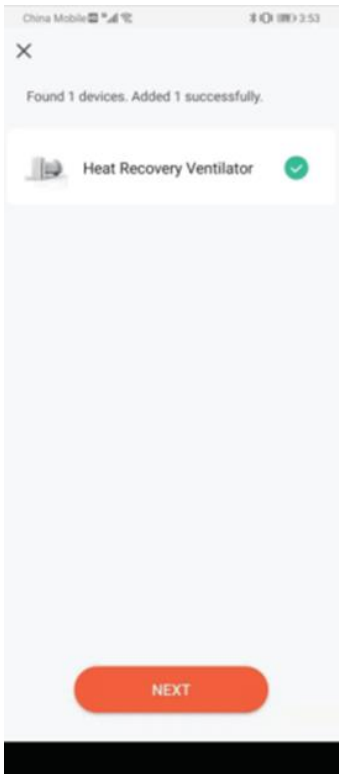

Steg 5.

När anslutningen har lyckats, tryck på "Next".



Steg 6.

Tryck på "Done" och enheten är nu ansluten!

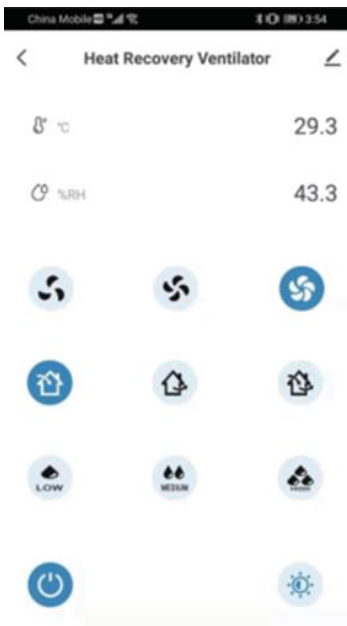

Steg 7.

Nu kan du styra COOLTRON RECO 60 SYNC-ventilationsfläkten med din smartenhet.

RECO 60 SYNC synkronisering av flera enheter

Synkroniserad drift av flera enheter möjliggör optimal ventilation utan att skapa över- eller undertryck inomhus. Driften är baserad på principen om värd/enhetsslav. Varje enhet kan vara värd eller slav, och detta definieras vid installationen. Synkronisering är möjlig i ett system bestående av 2-9 COOLTRON RECO 60 SYNC-enheter.

Anslutningen mellan värden och den första slaven sker genom parningsknapparna på baksidan av fläktarna och den inbyggda 433 MHz-anlutningen i enheterna.

0 = värd, 1-8 är slavenheter.

Steg 1: Håll ned parningsknappen på baksidan av fläkten i över 3 sekunder för att ansluta enheten till det trådlösa nätverket och använda den som värd.

Steg 2: Starta den andra enheten och välj enhetsnumret i Tuya-appen som är större än 0 (eftersom enhet nummer 0 är värd). Dubbelklicka på värdens parningsknapp två gånger, varpå värdens enhet avger ett "pipande" ljud. Nu är slavenheten redo att anslutas till nätverket.

3: Tryck på slavens parningsknapp inom 20 sekunder. Om både värdens och slavens alla pipande ljud försvinner har anslutningen lyckats. Slavenhetens nummer väljs under parningsprocessen. Om det hörs ett pipande ljud från antingen värden eller slaven misslyckas anslutningen. Återanslutning kräver inte att enheten stängs av, du kan försöka ansluta direkt igen. Om anslutningen misslyckas inom 20 sekunder avbryts den automatiskt.

4: Värden och slavenheter tas bort från synkroniseringsnätverket på samma sätt. Håll ned strömknappen och parningsknappen på enhetens panel samtidigt i över 3 sekunder. När en slavenhet tas bort från nätverket tas endast den enheten bort, och andra slavenheter samt värdens enhet förblir i synkroniseringsnätverket. Om värden tas bort från nätverket tas också alla anslutna slavenheter bort.

5: Genom värdenheten kan du styra fläktens hastighet, driftläge och andra funktioner för alla eller enstaka slavenheter, med undantag för timerfunktionen. Styrningen görs via Tuya-appen genom att välja motsvarande slavenhetsnummer.

6: I Tuya-appens gränssnitt finns en parningsknapp. Denna knapp kan endast användas när minst en slavenhet och en värd redan har anslutit. Välj enhetsnumret 0 (i Tuya-appens gränssnitt), slå på värden och tryck på appens parningsknapp. Som standard är det ett expansionsläge för systemet. Enhetsnumren (0-8) för paritetsenheter är i avluftningsläge, medan ojämna nummerade enheter är i friskluftsläge och suger in frisk luft. Cykeln in/ut varar 65 sekunder. Tryck på anslutningsknappen igen för att lämna anslutningsläget (i värdens gränssnitt).

När enhetsnumret 0 väljs i Tuya-appens gränssnitt styr du alla enheter genom värdenheten. I synkroniseringsläge är funktionerna för värd och slav likadana, förutom fläkthastigheten. När du trycker på friskluftknappen går alla anslutna enheter över till att blåsa in frisk luft, samma sak gäller för cykel- eller avluftningsfunktionen. Hastighetsknappen kan användas självständigt. När enhetsnumret inte är 0 kan endast hastighetsvalsknappen användas. Slavenheten kan inte lämna synkroniseringsläget. I synkroniseringsläge fungerar inte slavens timerfunktion. Om värden lämnar systemet återställs slavens timerfunktion automatiskt.

7: Om enheten inte är ansluten till nätverket (Wi-Fi) eller om värden lämnar nätverket, fungerar enhetens funktioner som RECO 60 ventilationssystemet utan fjärrkontroll.

8: Om det finns problem med anslutningen mellan värd och slav kan du trycka på parningsknappen 5 gånger (tryck på knappen minst 5 gånger inom 3 sekunder) för att ta bort all anslutningsdata. Åtgärden utförs både för värd och slav.

SUOMITRADING.fi

Importör: Suomi Trading Oy
Areenakatu 7, 37570 Lempäälä
Tel. 010 430 3490

EU-överensstämmelseintyg**Produkt:** Cooltron RECO 60 Sync**Produktnummer:** 103291229**Tillverkare:** Suomi Trading Oy
Ollilanojankatu 2
84100 Ylivieska
+358-104303490
asiakaspalvelu@suomitradng.fi**Detta överensstämmelseintyg utfärdas under tillverkarens enskilda ansvar.****Försäkringsobjekt:** Cooltron RECO 60 Sync individuell LTO-ventilationsenhet
103291229
6438014374222
Ventilationsenhet, inklusive tillhörande sändare/mottagare 230V,
50/60Hz, 0.05A**Försäkringsobjektet som beskrivs ovan är förenligt med relevant harmoniseringslagstiftning inom unionen:**Radioutrustningsdirektivet 2014/53/EU
EMC-direktivet 2014/30/EU
RoHS-direktivet 2011/65/EU och (EU) 2015/863
LVD-direktivet 2014/35/EU**Överensstämmelse har fastställts baserat på följande harmoniserade och/eller tekniska specifikationer:**EN 301 489-1 V2.2.3
EN 301 489-3 V2.1.1
EN 55032:2015 + A11:2020 / EN55035:2017 + A11:2020
IEC 61000-3-2:2019 / EN 6100-3-3:2013 + A1:2019
EN 300 220-1 V3.1.1
EN 300 220-2 V3.2.1
EN 62479:2010 / EN 62368-1:2014 + A11:2017
IEC 62321-3-1:2014 + A11:2017**Undertecknat av tillverkaren**

Lempäälä 17.11.2023

Petri Poikola
Produktchef

